

ARC **REGLAGES**
CLASSIQUE



10

ÉTAPES CLÉS



ETAPE 1

LA CORDE





LA CORDE

Avoir la longueur et le nombre de idéal brins en fonction de la taille de l'arc et de la puissance tirée

Une longueur de corde cohérente avec les données constructeurs va permettre d'avoir un band compris dans les données constructeur permettant un fonctionnement de l'arc normal sans risque d'usure prématurée des branches

TAILLE DE POIGNÉE	TAILLE DE BRANCHES			
	64"	66"	68"	70"
21"	143cm	148cm	153cm	158cm
23"	148cm	153cm	158cm	163cm
25"	153cm	158cm	163cm	168cm
27"	158cm	163cm	168cm	173cm



La longueur de la corde peut varier de +/- 3mm en fonction du constructeur





LA CORDE

Avoir la longueur et le nombre de idéal brins en fonction de la taille de l'arc et de la puissance tirée

Un nombre de brins optimal va permettre une bonne restitution de la puissance, un bruit de l'arc correct lors de la libération de la corde et une augmentation de la longévité des branches.

PUISSANCE TIRÉE	NOMBRE DE BRINS
< 25 livres	10 brins
25 - 30 livres	12 brins
30 - 35 livres	14 brins
35 - 40 livres	16 brins
40 - 45 livres	18 brins
45 - 50 livres	20 brins
> 50 livres	22 brins



Pour les allonges supérieures à 30", ajoutez 2 brins au nombre indiqué



ETAPE 2

LE BAND





RG GH PL

RÉGLAGE DU BAND

Définition

Le band est la distance mesurée entre la corde de l'arc en tension et le centre du berger button

Objectif

Assurer lors de la libération de la corde une restitution complète de la puissance, un vol optimal de flèche et un bruit d'arc normal.

Pourquoi

Si le band est trop faible, la corde va venir claquer sur les branches engendrant un arc très bruyant et un vol de flèche moins efficace, voire irrégulier. Si le band est trop élevé, la puissance ne sera pas pleinement restituée et engendrera également un vol de flèche moins efficace.





RÉGLAGE DU BAND

Outils nécessaires



Equerre



RÉGLAGE DU BAND

Etape 1

Ayez connaissance de la taille de votre arc (64", 66", 68", 70" ou 72")

Etape 2

Mesurez la distance entre votre corde et le centre du berger button ou le creux de la poignée

Etape 3

Référez vous à la table des correspondances suivantes :

TAILLE DE L'ARC	BAND
64"	20cm (+/- 5mm)
66"	21cm (+/- 5mm)
68"	22cm (+/- 5mm)
70"	23cm (+/- 5mm)
72"	24cm (+/- 5mm)

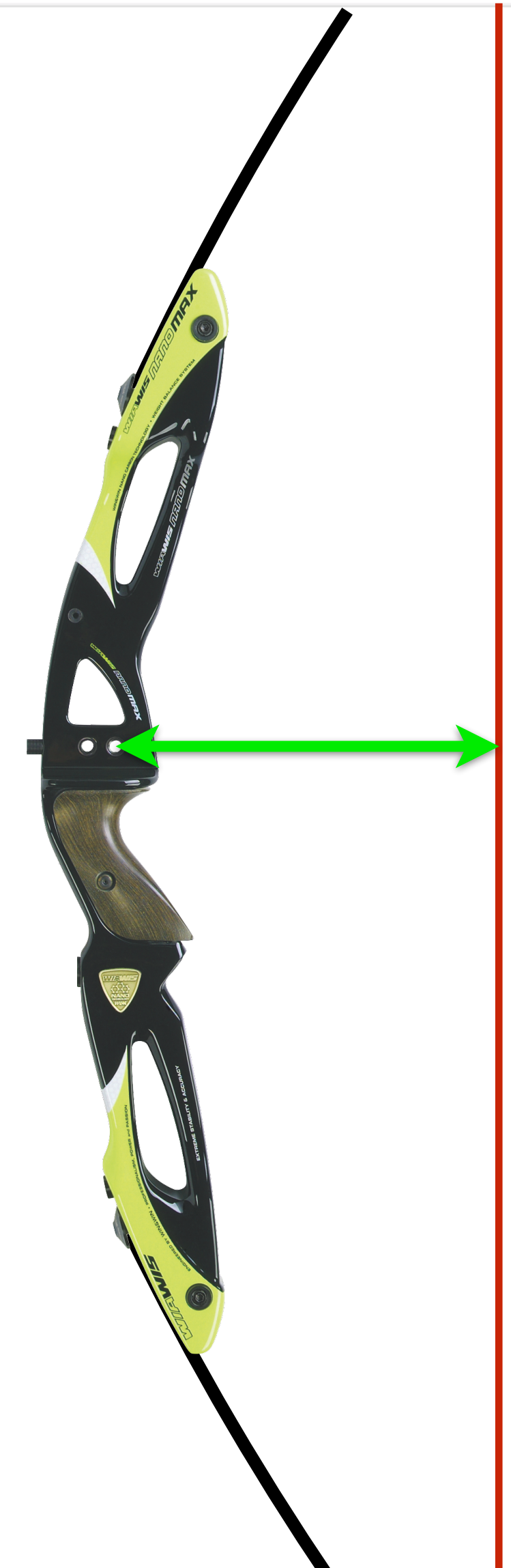



RÉGLAGE DU BAND

Etape 4

Mettez votre arc en tension puis mesurez votre band

Etape 5

Si votre band est inférieur au band optimal :

Débandez votre arc

Vrillez la corde (*Droitier : Sens inverse des aiguilles d'une montre / Gaucher : Sens des aiguilles d'une Montre*)

Rebandez votre arc

Mesurez le band

Etape 6

Si votre band est supérieur au band optimal :

Débandez votre arc

Dévrillez la corde (*Droitier : Sens des aiguilles d'une montre / Gaucher : Sens inverse des aiguilles d'une Montre*)

Rebandez votre arc

Mesurez le band

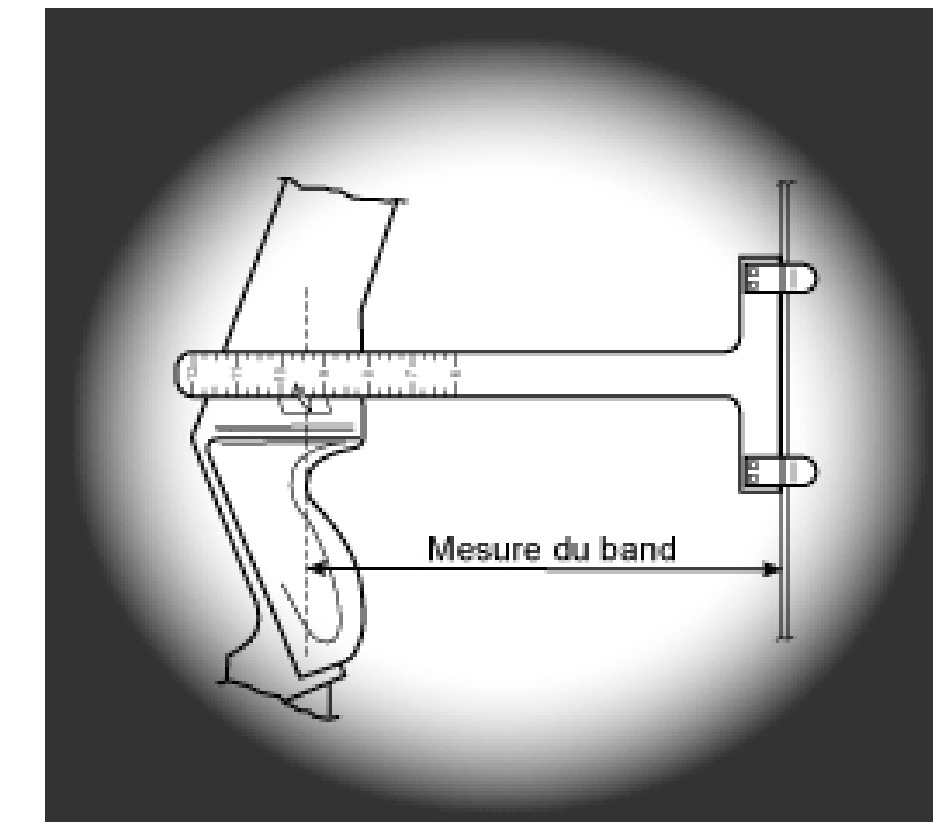



RÉGLAGE DU BAND

Vrillez la corde entre 15 tours et 40 tours par rapport à sa position complètement dévillée.



Si vous ne parvenez pas à régler votre band dans les normes, veuillez refaire une corde en tenant compte des caractéristiques de la table des correspondances.



ETAPE 3

LE TILLER





RÉGLAGE DU TILLER

Définition

Le tiller définit la distance entre le point d'attache de la branche et la corde lorsque l'arc est en tension.

Objectif

Pour que le tiller d'un arc soit bien réglé, la distance entre le point d'attache de la branche du haut et la corde doit être supérieure de 3 à 5mm par rapport à la distance mesurée de la même façon en bas.

Pourquoi

La prise de corde en arc classique s'effectuant avec 1 doigt au dessus de la flèche et 2 doigts en dessous, il est nécessaire que les branches puissent évoluer de façon synchrone après la libération de la corde et assurer un vol rectiligne de la flèche lors de la libération.



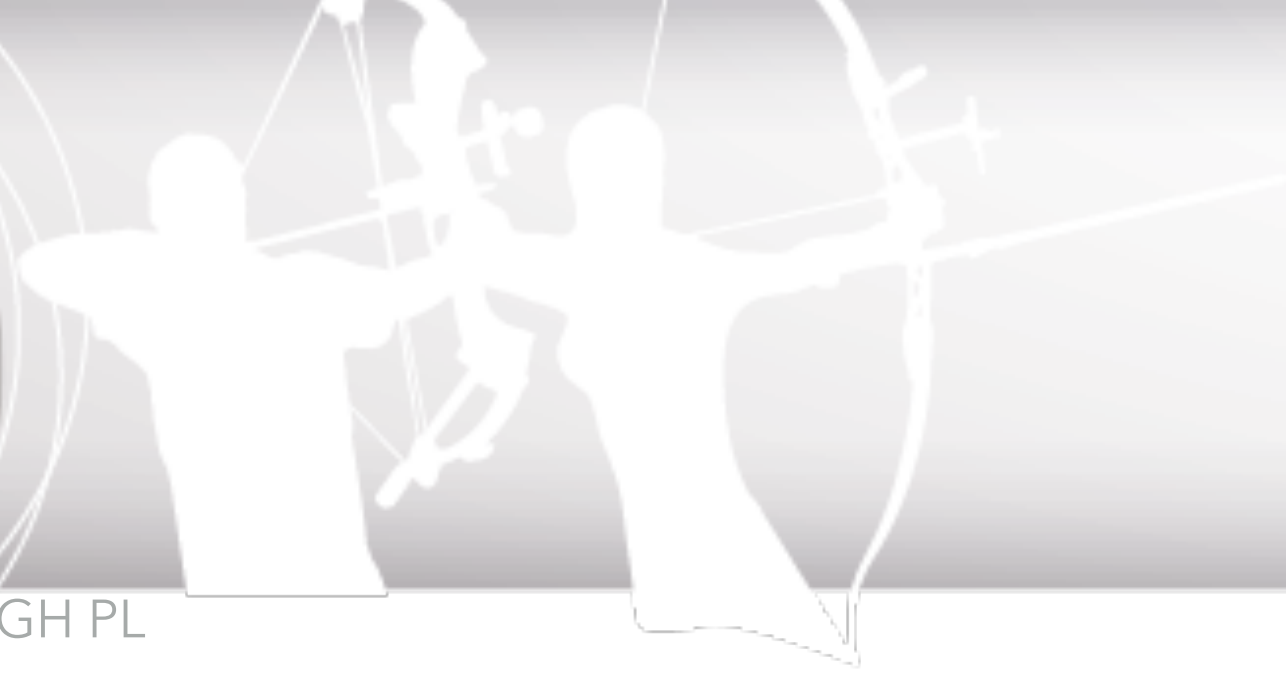

RÉGLAGE DU TILLER

Outils nécessaires

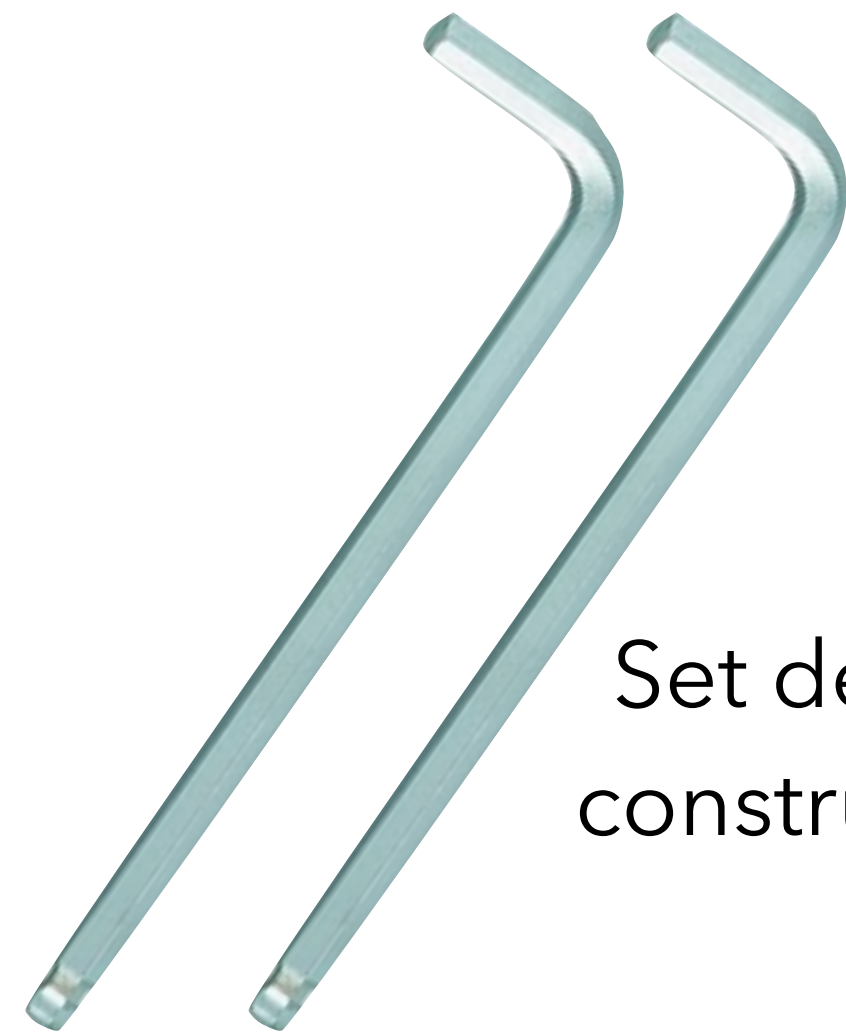

Set de clés
constructeur



Equerre



RÉGLAGE DU TILLER

Etape 1

Mesurez le tiller en haut et en bas de votre arc.

Etape 2

Calculez le différentiel entre la distance du haut et la distance du bas.

$$A > B$$

$$3\text{mm} < A - B < 5\text{mm}$$





RÉGLAGE DU TILLER

Etape 3a

Si le tiller du haut est **supérieur** au tiller du bas et que la différence est **supérieure** à 5mm :

- 1 Desserrez la **vis de verrouillage** de la puissance du bas située à l'arrière de la poignée.
- 2 **Desserrez** la vis de réglage de la puissance du **bas** OU **serrez** la vis de réglage du **haut**.





RÉGLAGE DU TILLER

Etape 3b

Si le tiller du haut est **supérieur** au tiller du bas et que la différence est **inférieur** à 3mm ou que le tiller du haut est **inférieur** au tiller du bas :

- 1 Desserrez la **vis de verrouillage** de la puissance du bas située à l'arrière de la poignée
- 2 **Desserrez** la vis de réglage de la puissance du **haut** OU **serrez** la vis de réglage du **bas**



ETAPE 4

LA PUISSANCE





RÉGLAGE DE LA PUISSANCE

Définition

Le réglage de la puissance de l'arc est l'ajustement de la tension des branches dont la mesure est exprimée en livres anglaises (lbs) (1lbs = 453,6gr).

Objectif

Ajuster la contrainte exercée par la vis de réglage de puissance de la poignée, de manière à obtenir la puissance souhaitée lorsque le tireur est en pleine allonge.

Pourquoi

L'ajustement de cette puissance va permettre une propulsion optimale de la flèche si celle-ci est cohérente avec l'allonge du tireur et du calibre de flèche utilisée.





RÉGLAGE DE LA PUISSANCE

Outils nécessaires

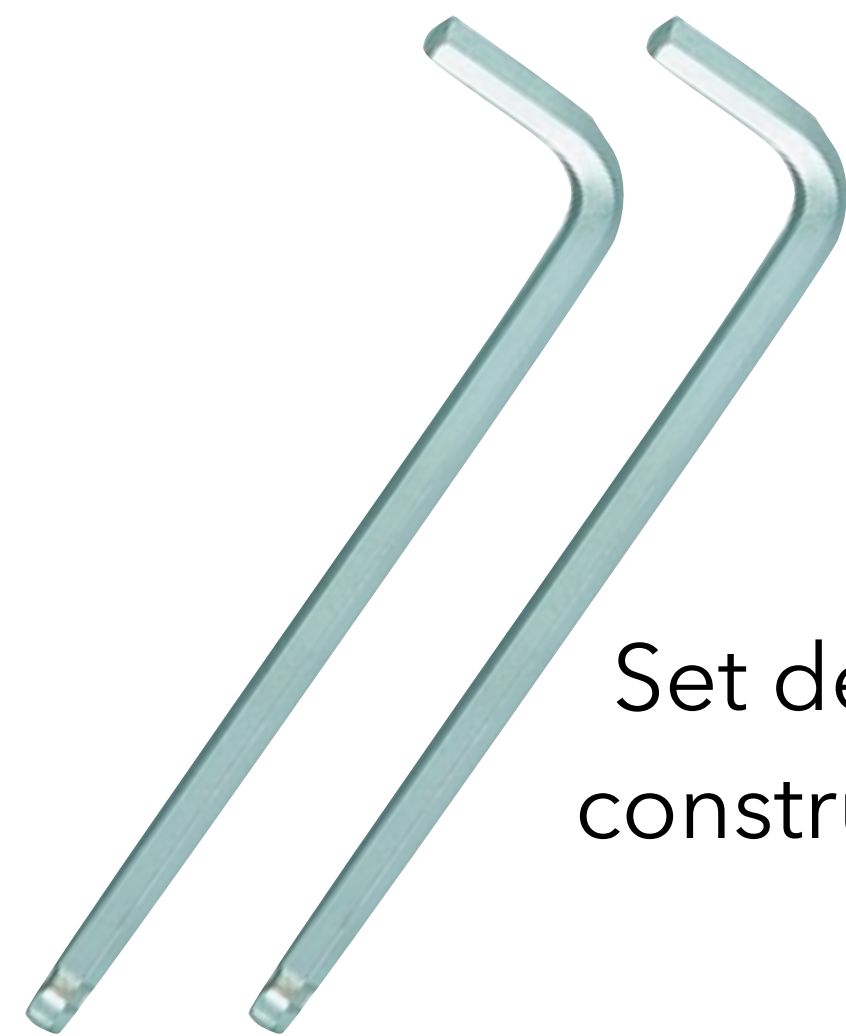

Set de clés
constructeur



Peson



RÉGLAGE DE LA PUISSANCE

Etape 1

Pesez votre arc avec un peson

1. Encochez votre flèche sur l'arc
2. Mettez votre flèche sous le clicker
3. Accrochez le peson sous la flèche
4. Tractez la corde jusqu'au passage du clicker
5. Notez la puissance mesurée par le peson





RÉGLAGE DE LA PUISSANCE

Etape 2a

Si la puissance est supérieure à la puissance désirée

1. Débandez votre arc
2. Maintenez à l'aide d'une clé la vis de réglage de puissance et désserez la vis de verrouillage de la puissance du haut
3. Desserrez la vis de réglage de puissance
4. Mémorisez la rotation effectuée sur la vis de puissance du haut
5. Maintenez la vis de réglage de puissance et serrez la vis de verrouillage de la puissance
6. Répétez la même opération, à l'identique, en bas.

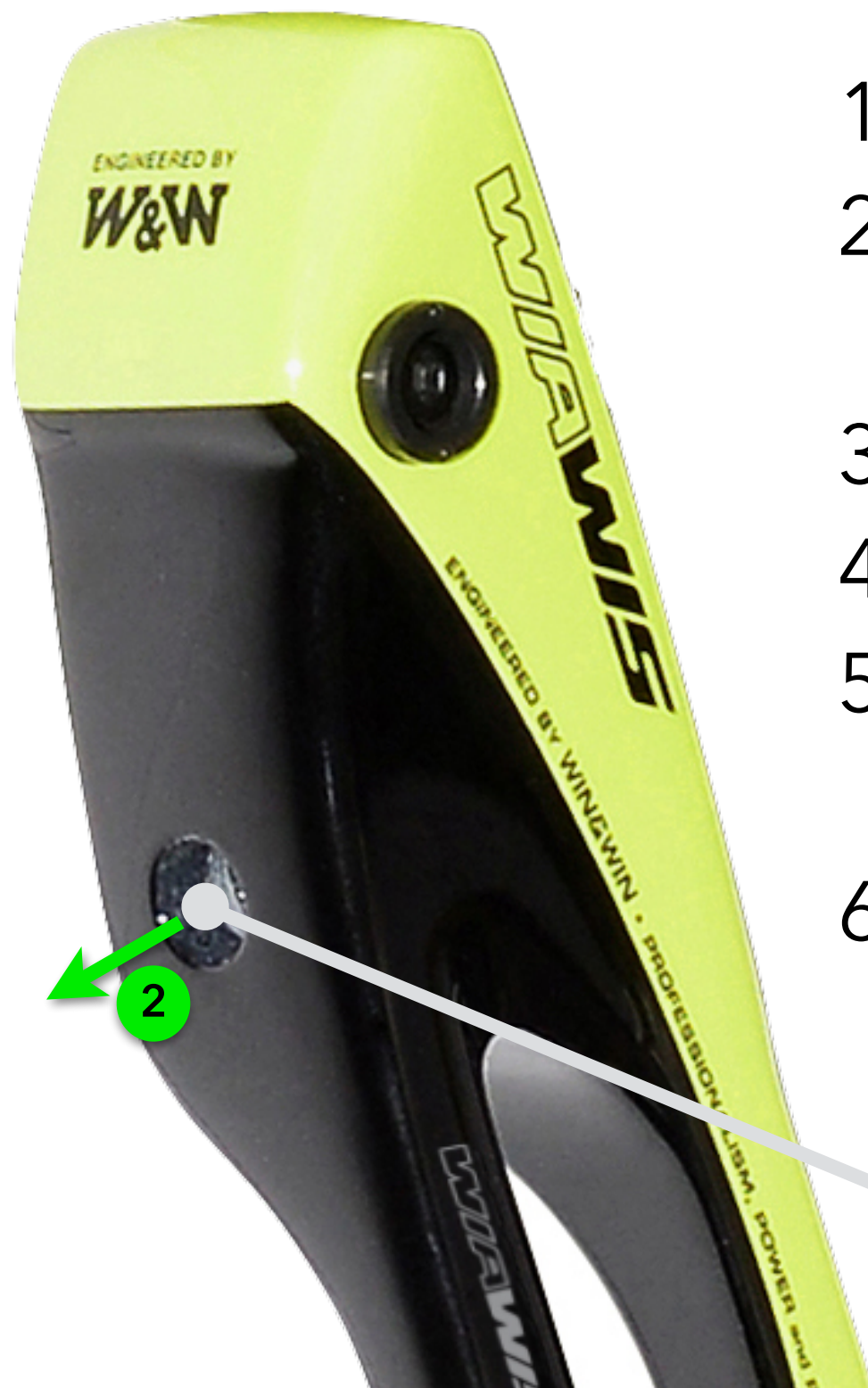

Vis de verrouillage



Vis de puissance



RÉGLAGE DE LA PUISSANCE

Etape 2b

Si la puissance est inférieure à la puissance désirée

1. Débandez votre arc
2. Maintenez à l'aide d'une clé la vis de réglage de puissance et désserez la vis de verrouillage de la puissance du haut
3. Serrez la vis de réglage de puissance
4. Mémorisez la rotation effectuée sur la vis de puissance du haut
5. Maintenez la vis de réglage de puissance et serrez la vis de verrouillage de la puissance
6. Répétez la même opération, à l'identique, en bas.

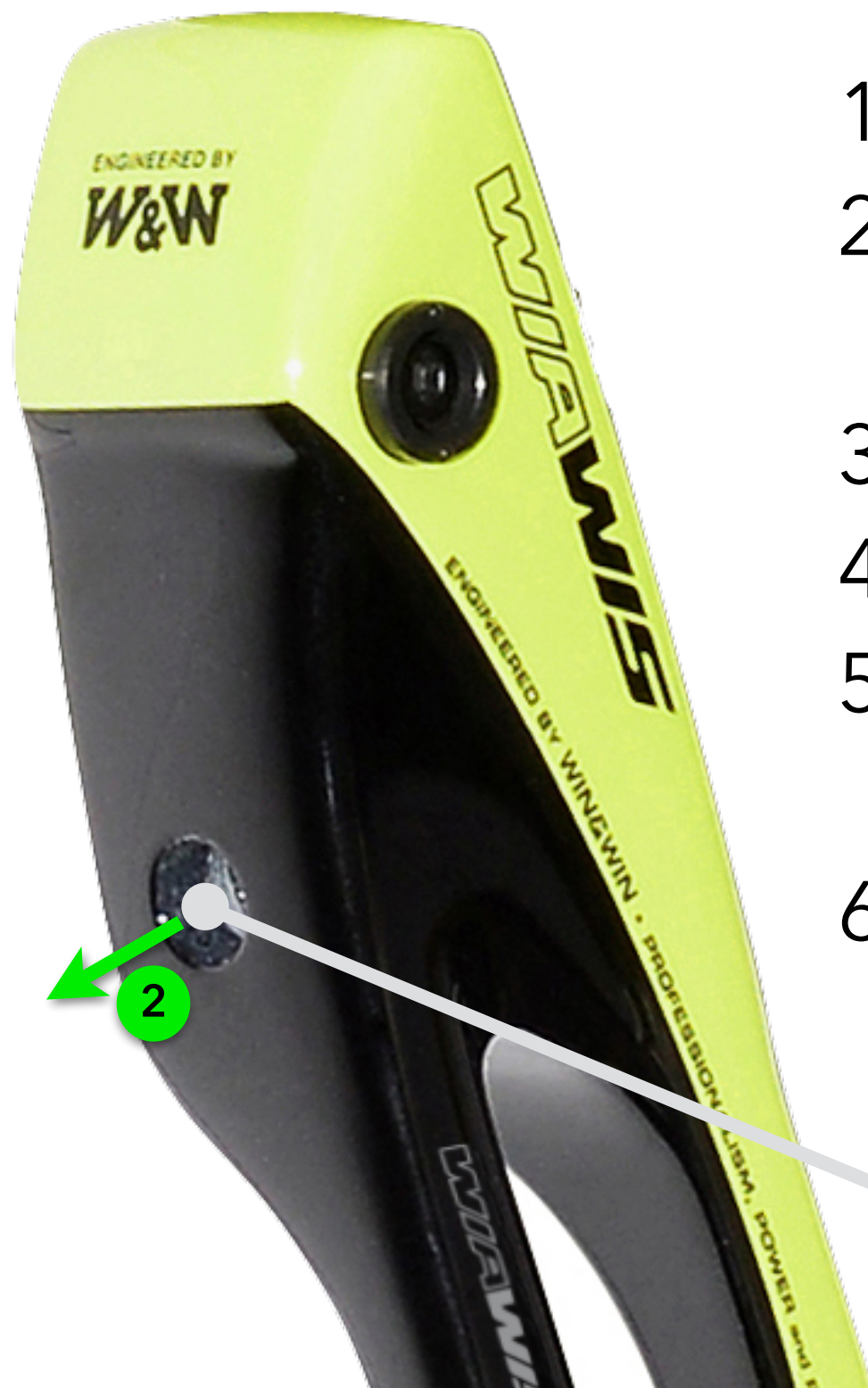

Vis de verrouillage



Vis de puissance



RÉGLAGE DE LA PUISSANCE



ATTENTION



Ne pas dépasser le rebord extérieur du sabot pour éviter les risques d'éjection de la branche au niveau de la vis de réglage de puissance !



ETAPE 5

ALIGNEMENT DES BRANCHES



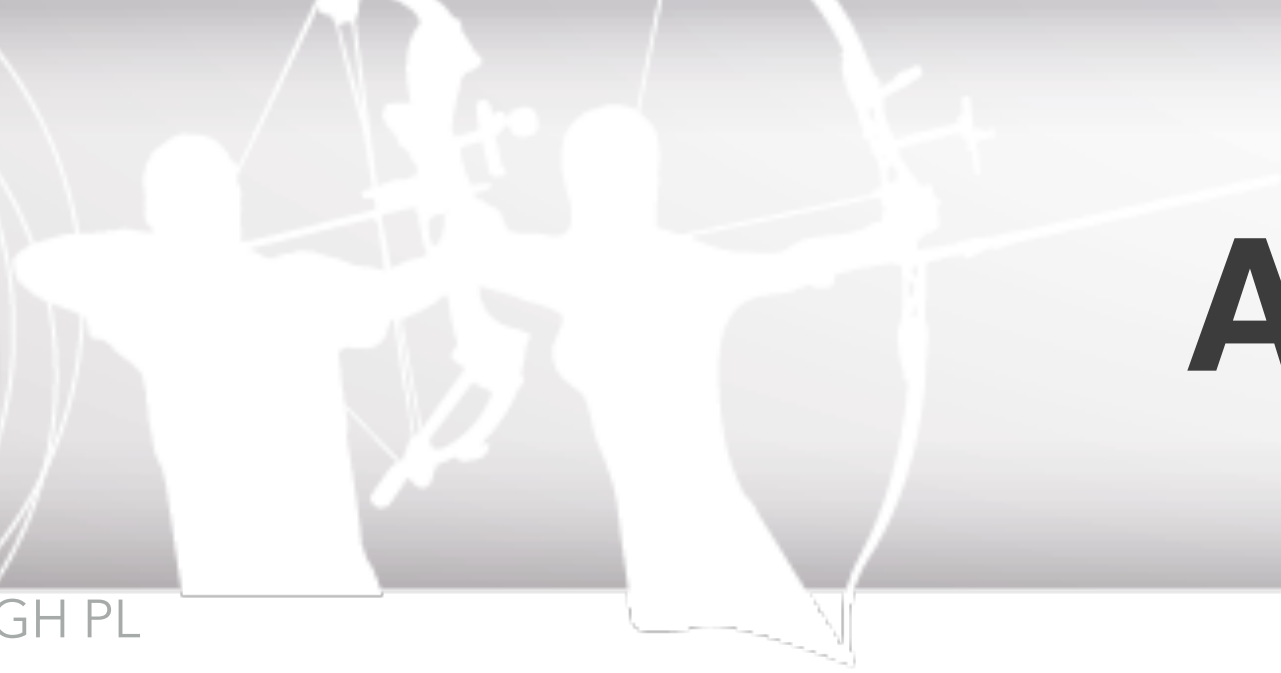

ALIGNEMENT DES BRANCHES

Définition

Ajustement de la position des branches pour influencer le positionnement de la corde.

Objectif

Positionner la corde dans l'axe de l'arc pour un ajustement optimal de l'alignement des branches.

Pourquoi

Le positionnement de la corde dans l'axe de l'arc grâce à l'alignement des branches va permettre de respecter la symétrie de l'arc, assurant ainsi une poussée de la flèche équilibrée latéralement, et une propulsion plus rectiligne de celle-ci. A noter que ce réglage a une incidence significative sur la vie des branches.

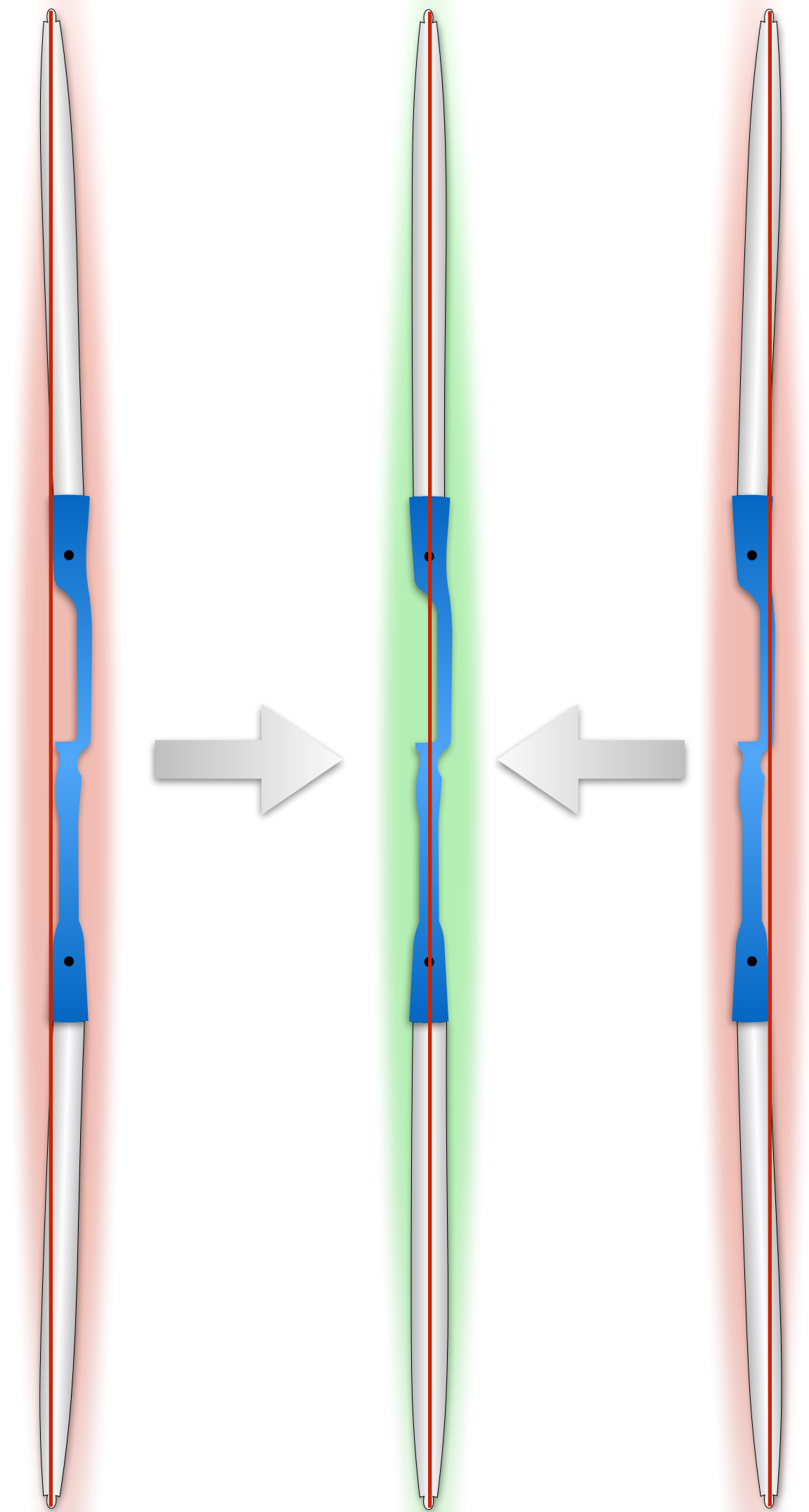



ALIGNEMENT DES BRANCHES

Outils nécessaires

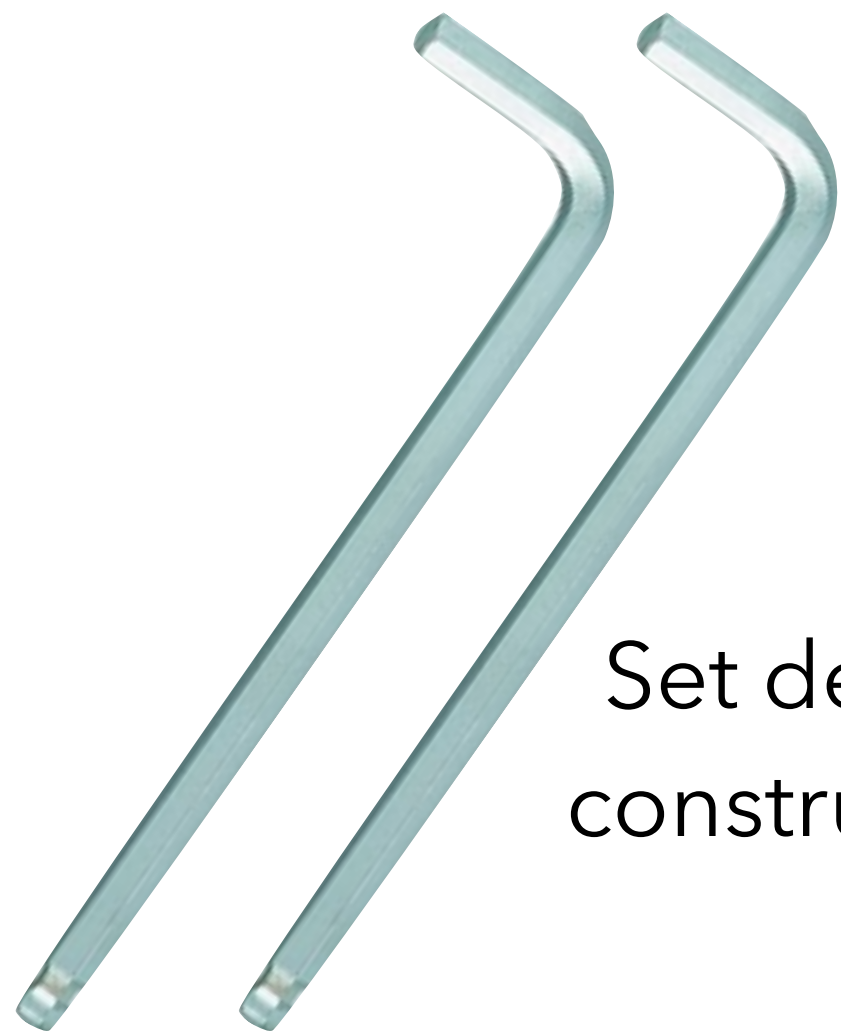

Set de clés constructeur



Cales d'alignement d'extrémités de branches



Cales d'alignement de milieu de branches



RG GH PL



ALIGNEMENT DES BRANCHES

Positionnement des cales d'alignement

Cales d'alignement d'extrémités de branches

Cales d'alignement de milieu de branches

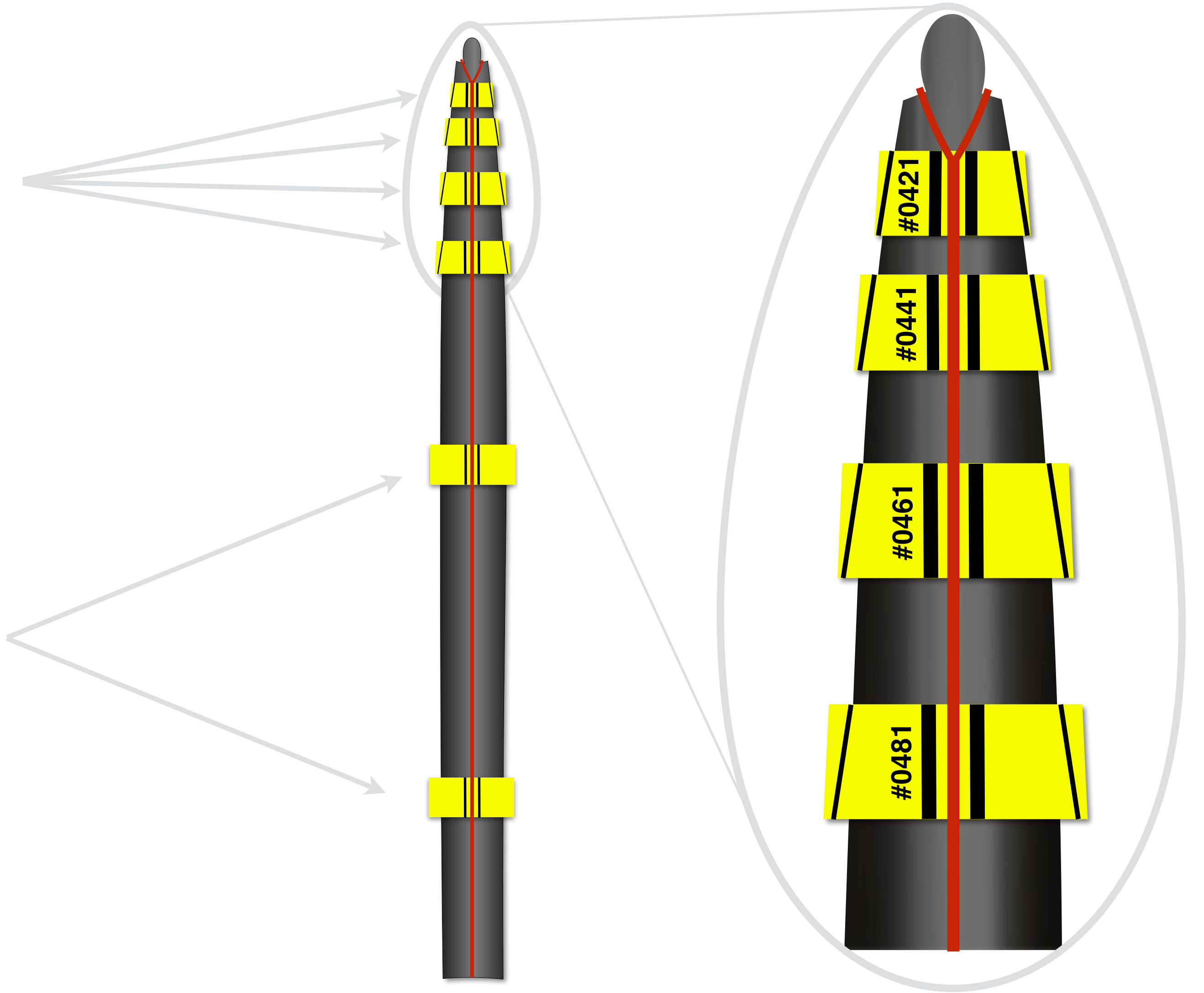



ALIGNEMENT DES BRANCHES



La corde doit être alignée dans l'axe de l'arc et de la stabilisation

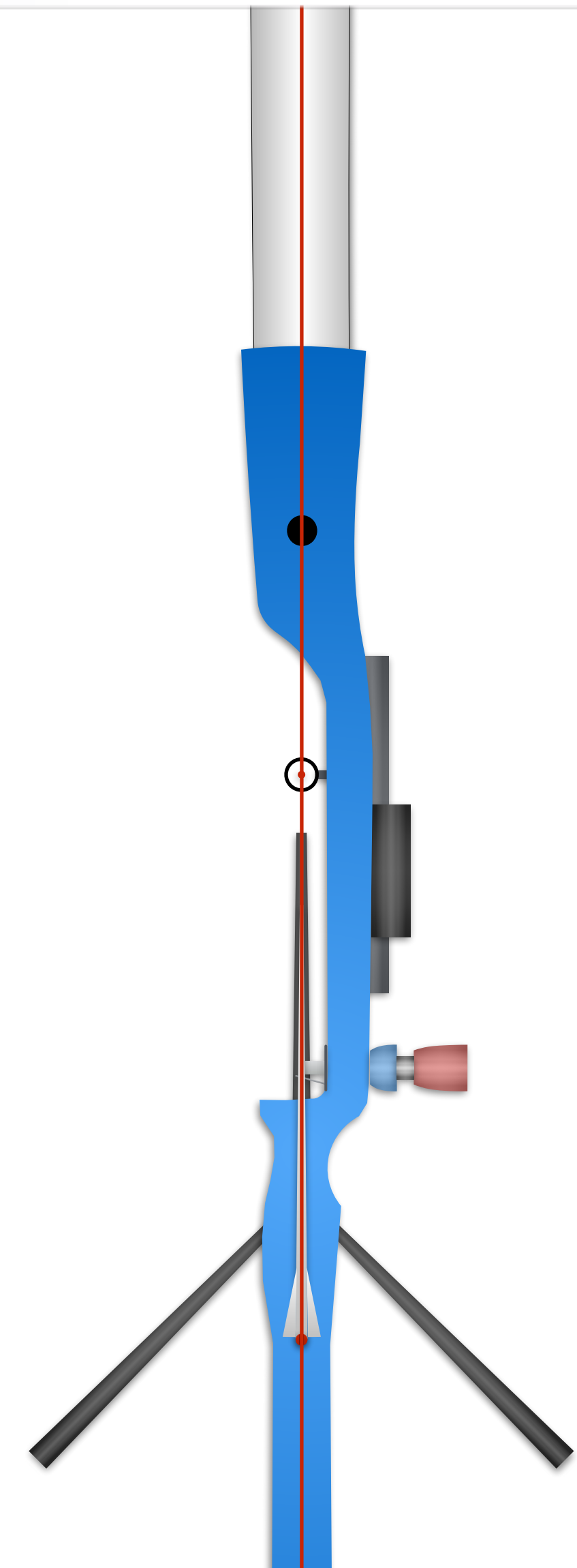



ALIGNEMENT DES BRANCHES

Corde à Gauche de l'axe de l'arc :

Etape 1

Dévissez les vis de verrouillage.

Etape 2

Vissez la vis de réglage de **gauche** tout en **dévisant** la vis de réglage de **droite** pour décaler le bloc de réglage vers la **droite** et ramener la corde au centre.

Etape 3

Revissez les vis de verrouillage.

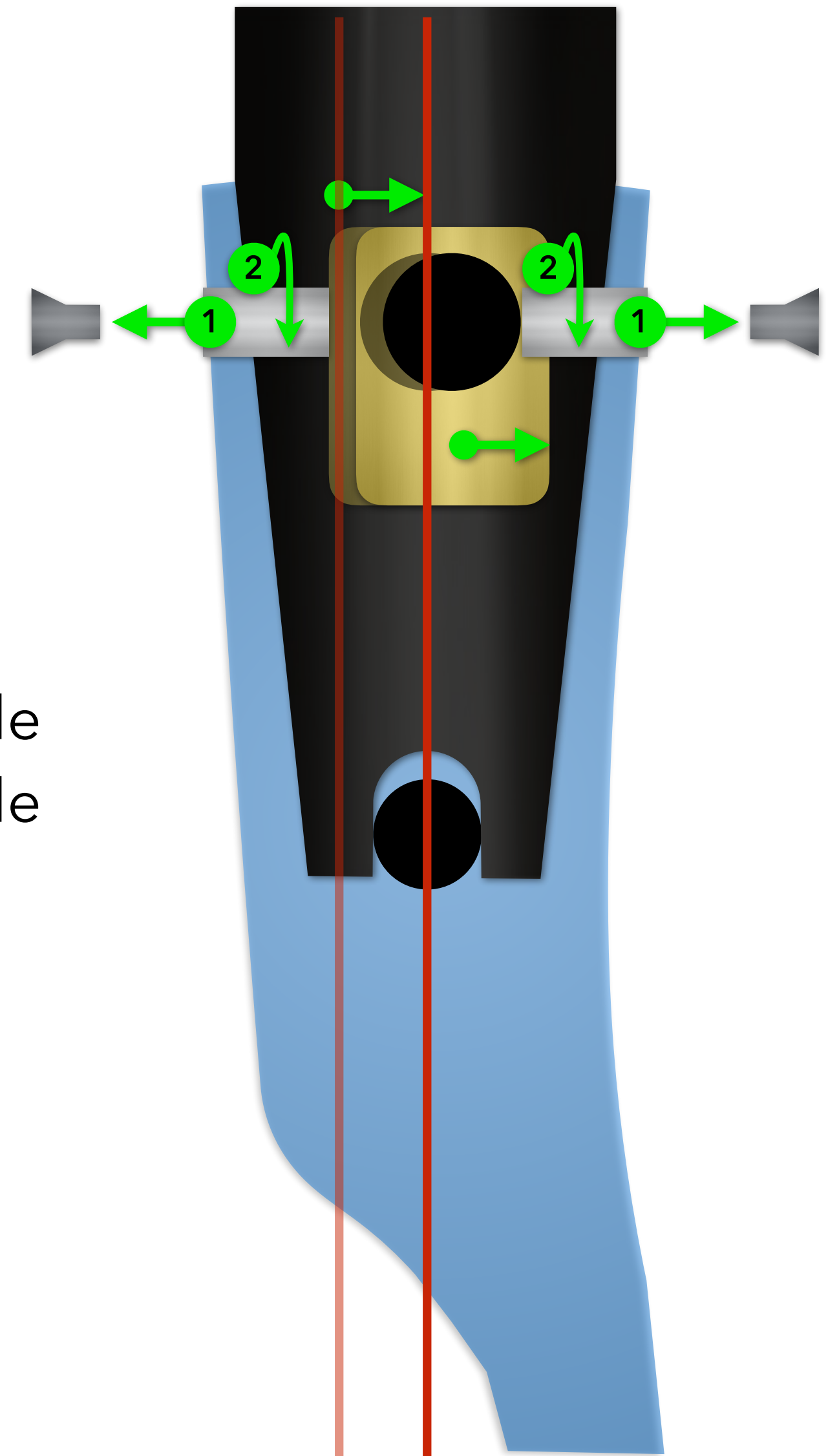



ALIGNEMENT DES BRANCHES

Corde à Droite de l'axe de l'arc :

Etape 1

Dévissez les vis de verrouillage.

Etape 2

Vissez la vis de réglage de **droite** tout en **dévisant** la vis de réglage de **gauche** pour décaler le bloc de réglage vers la **gauche** et ramener la corde au centre.

Etape 3

Revissez les vis de verrouillage.

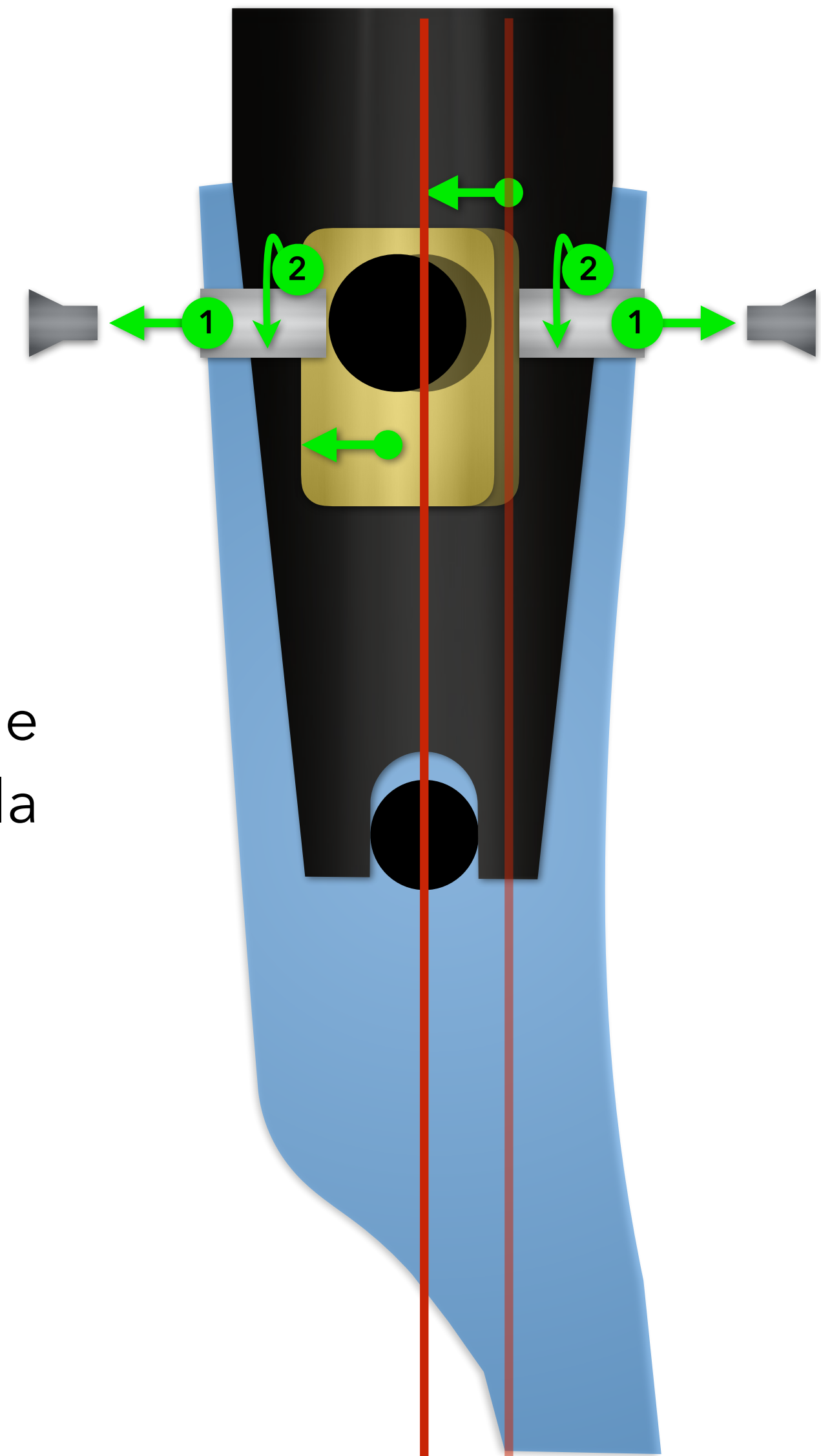



ALIGNEMENT DES BRANCHES

Corde à Gauche de l'axe de l'arc :

Etape 1

Retirez la branche de la poignée.

Etape 2

Dévissez la vis de serrage et retirez les rondelles ainsi que le cylindre de réglage.

Etape 3

Si la **corde est à gauche**, basculez une rondelle de réglage du côté gauche vers le côté droit.

Etape 4

Remplacez le cylindre dans l'emplacement avec les rondelles correctement placées et revissez la vis de serrage.

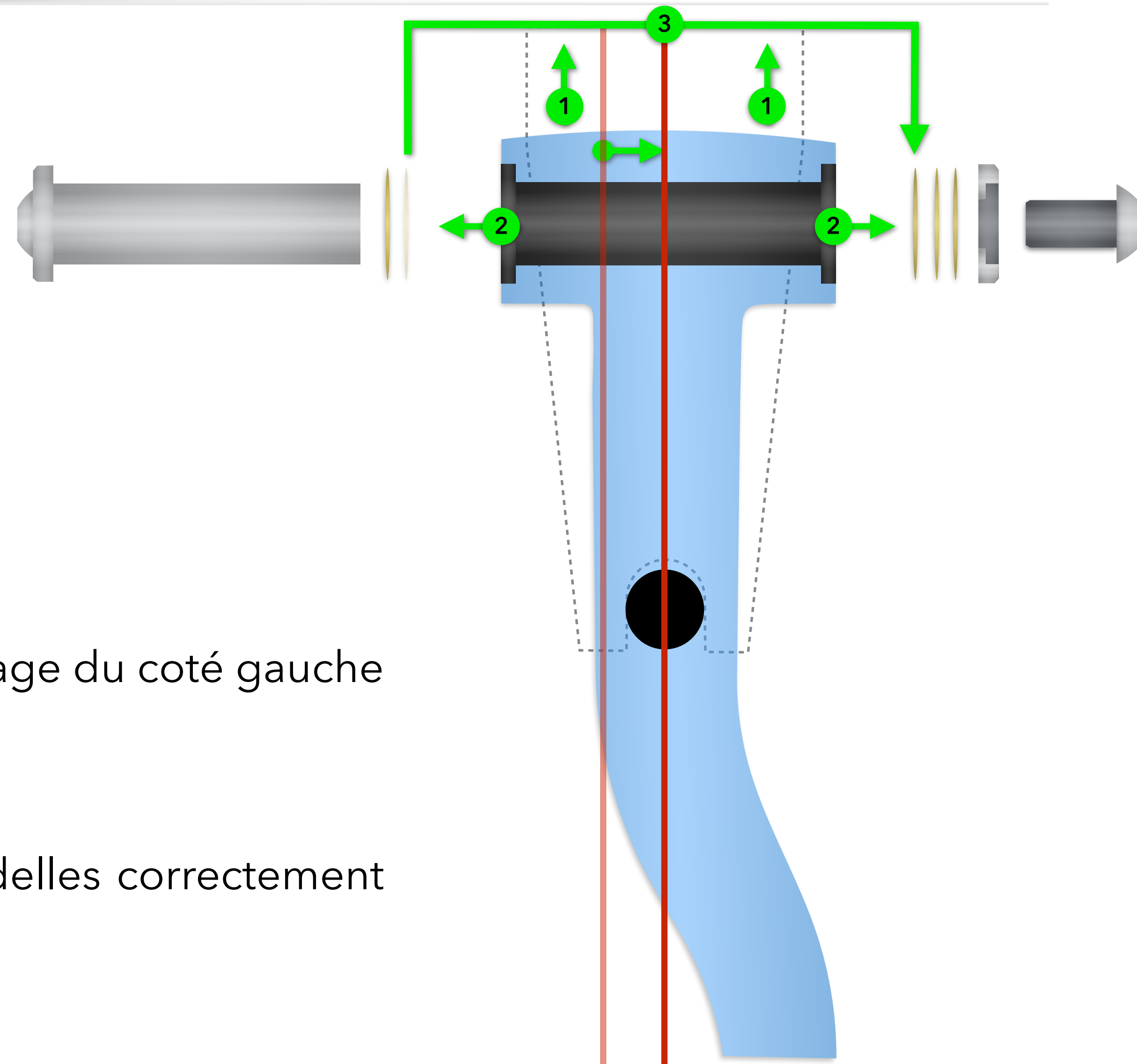



ALIGNEMENT DES BRANCHES

Corde à Droite de l'axe de l'arc :

Etape 1

Retirez la branche de la poignée.

Etape 2

Dévissez la vis de serrage et retirez les rondelles ainsi que le cylindre de réglage.

Etape 3

Si la **corde est à droite**, basculez une rondelle de réglage du côté droit vers le côté gauche.

Etape 4

Remplacez le cylindre dans l'emplacement avec les rondelles correctement placées et revissez la vis de serrage.

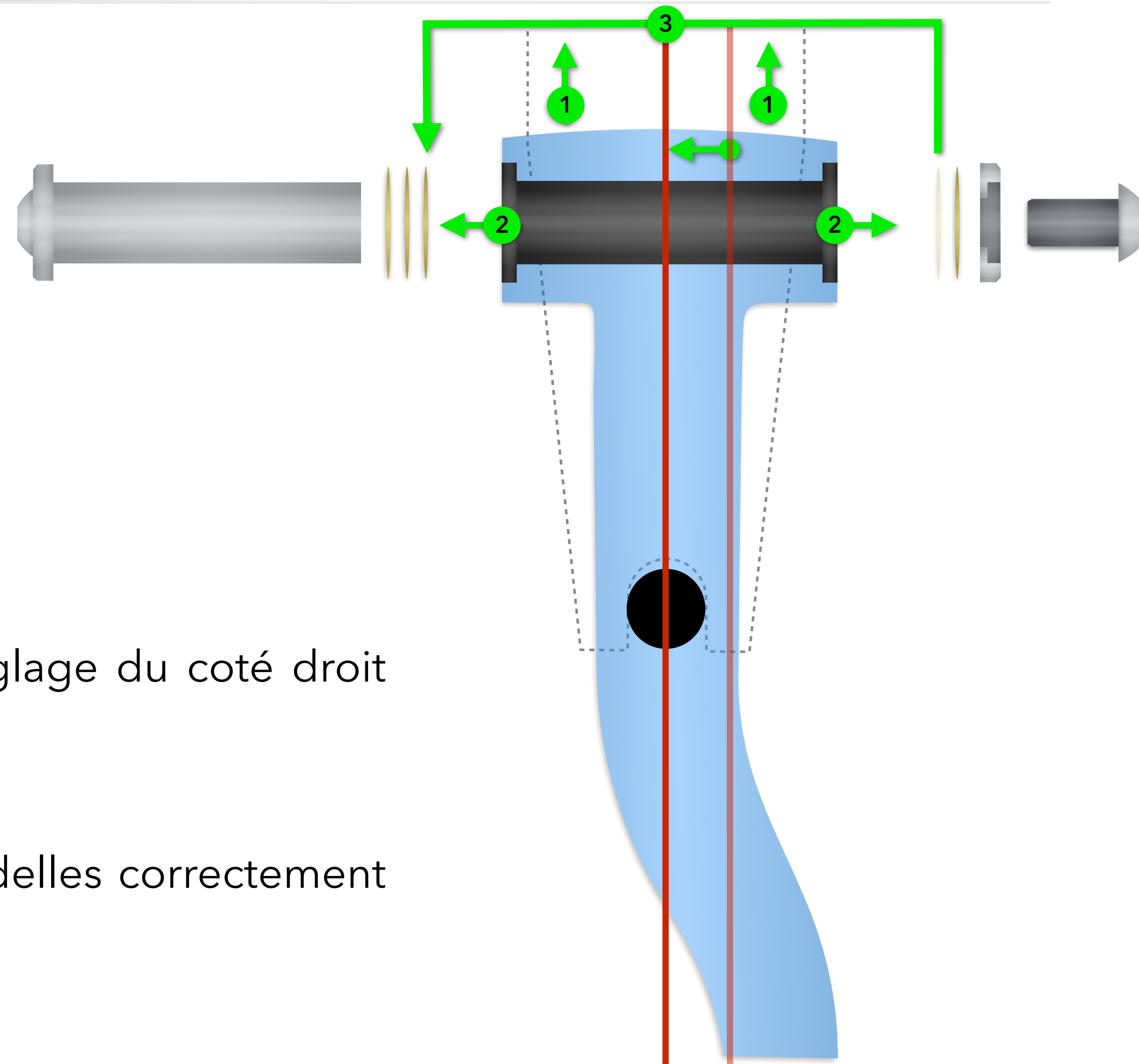

ETAPE 6

LA SORTIE DE FLÈCHE





RÉGLAGE DE LA SORTIE DE FLÈCHE

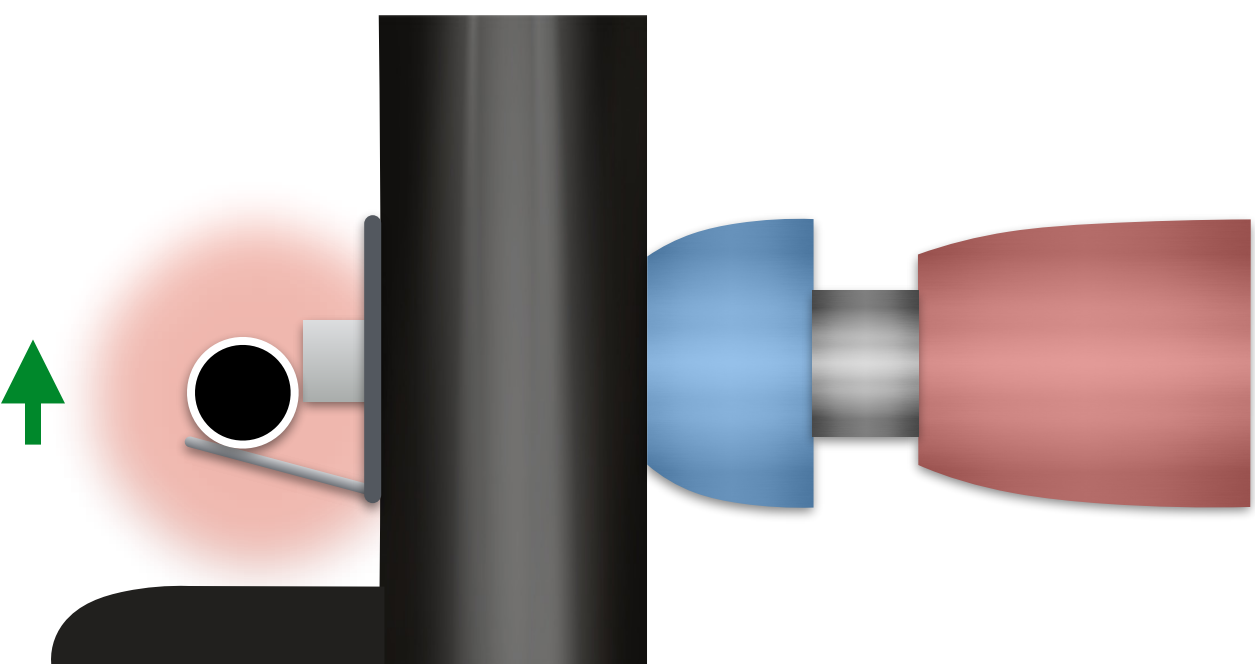

Flèche trop basse

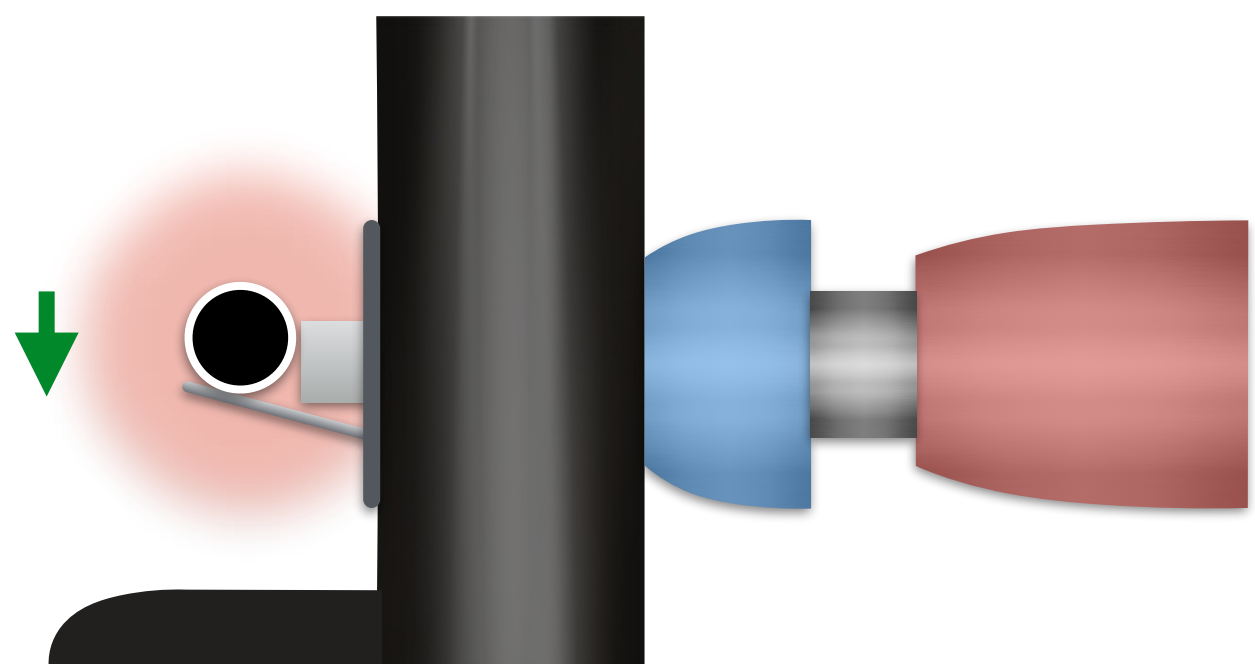

Flèche trop haute

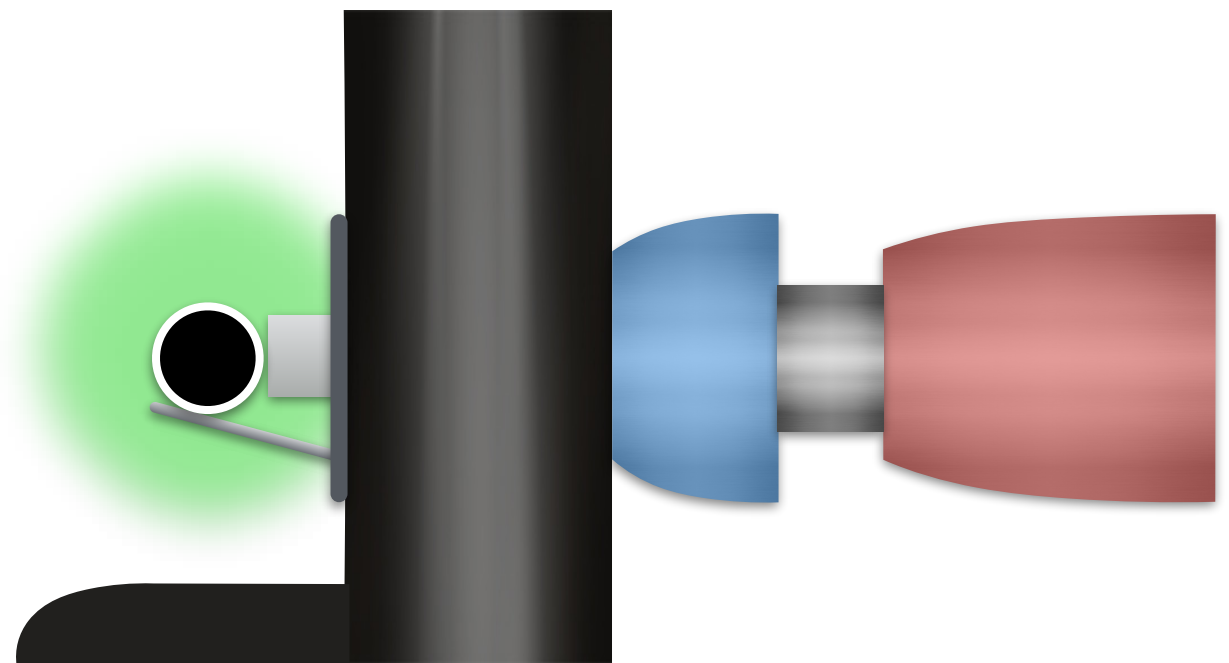

OK

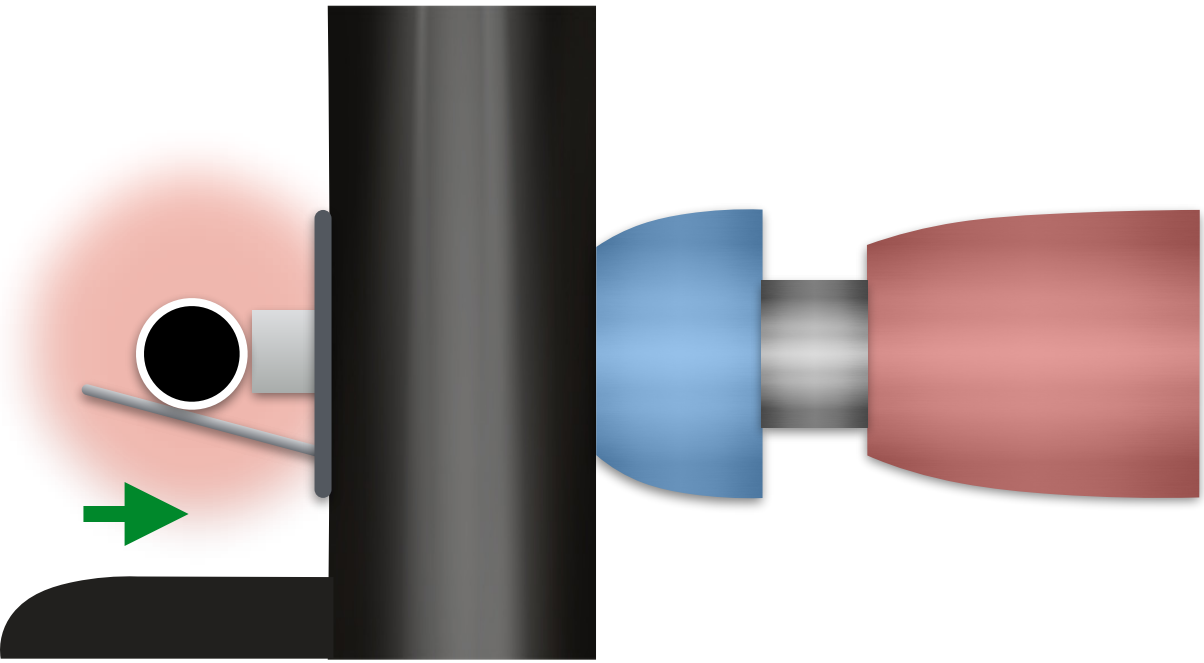

Aiguille de repose flèche trop longue

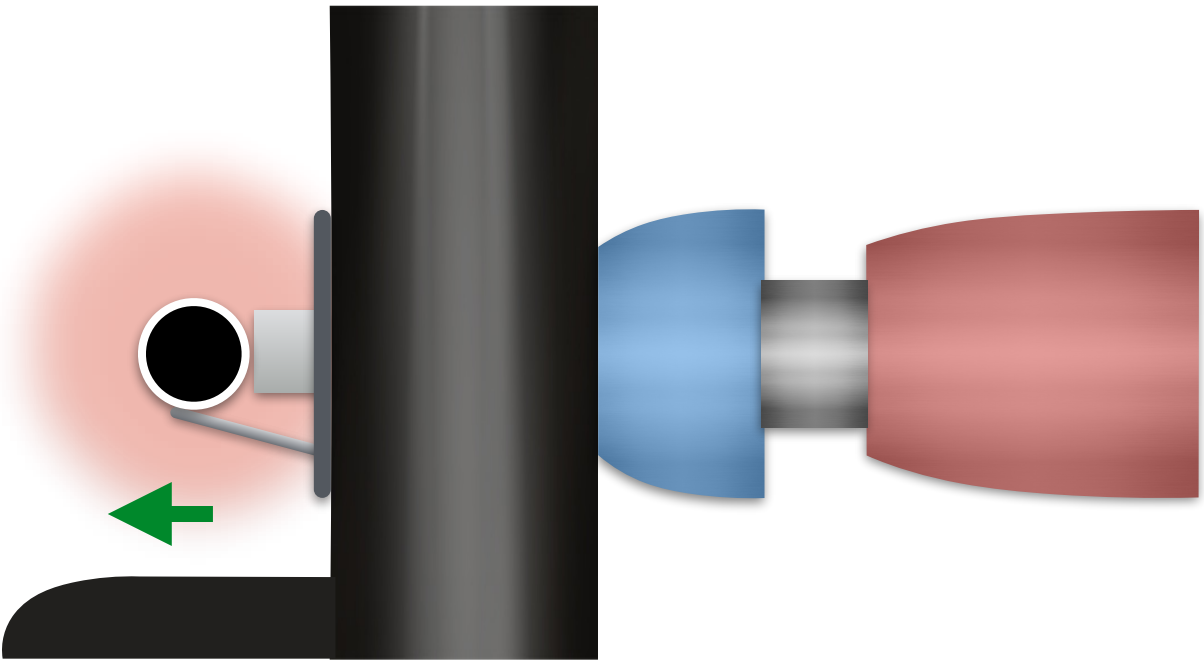

Aiguille de repose flèche trop courte



RÉGLAGE DE LA SORTIE DE FLÈCHE



La flèche doit être alignée dans l'axe de l'arc, de la corde, du viseur et de la stabilisation.

La réglette du viseur doit être parallèle à la corde.

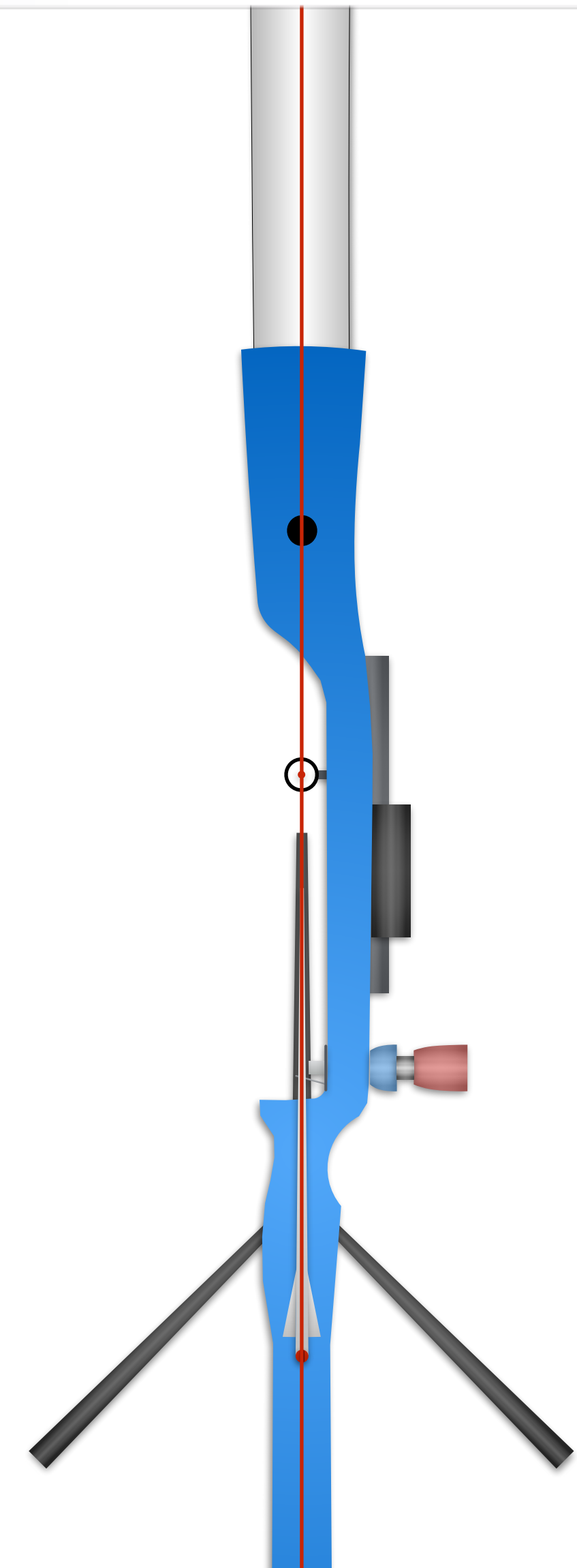

ETAPE 7

RÉGLAGE DU CLICKER





RÉGLAGE DU CLICKER

Définition

Le réglage du clicker consiste à positionner celui-ci à l'endroit optimal pour améliorer la régularité de la posture, des placements ainsi que du mouvement, et par conséquent la régularité de l'allonge.

Objectif

Positionner le clicker dans la plage de positionnement normal permettant d'être toujours cohérent dans le choix du calibre de flèche, et par conséquent permettre une propulsion optimale de la flèche au niveau de la fenêtre d'arc.

Pourquoi

Le réglage du détalonnage va permettre de limiter les oscillations de la flèche de haut en bas, et assurer une propulsion de la flèche sans perturbation au niveau de la fenêtre d'arc.



1" = 2,54cm

ETAPE 8

RÉGLAGE DU DÉTALONNAGE





RÉGLAGE DU DÉTALONNAGE

Définition

Le réglage du détalonnage est l'ajustement du positionnement du point d'encochage sur la corde.

Objectif

Positionner le point d'encochage à la hauteur optimale pour obtenir une trajectoire de la flèche la plus rectiligne possible.

Pourquoi

Le réglage du détalonnage va permettre de limiter les oscillations de la flèche de haut en bas, et assurer une propulsion de la flèche sans perturbation au niveau de la fenêtre d'arc.





ALIGNEMENT DES BRANCHES

Outils nécessaires



Cutter



Bâton
de
résine

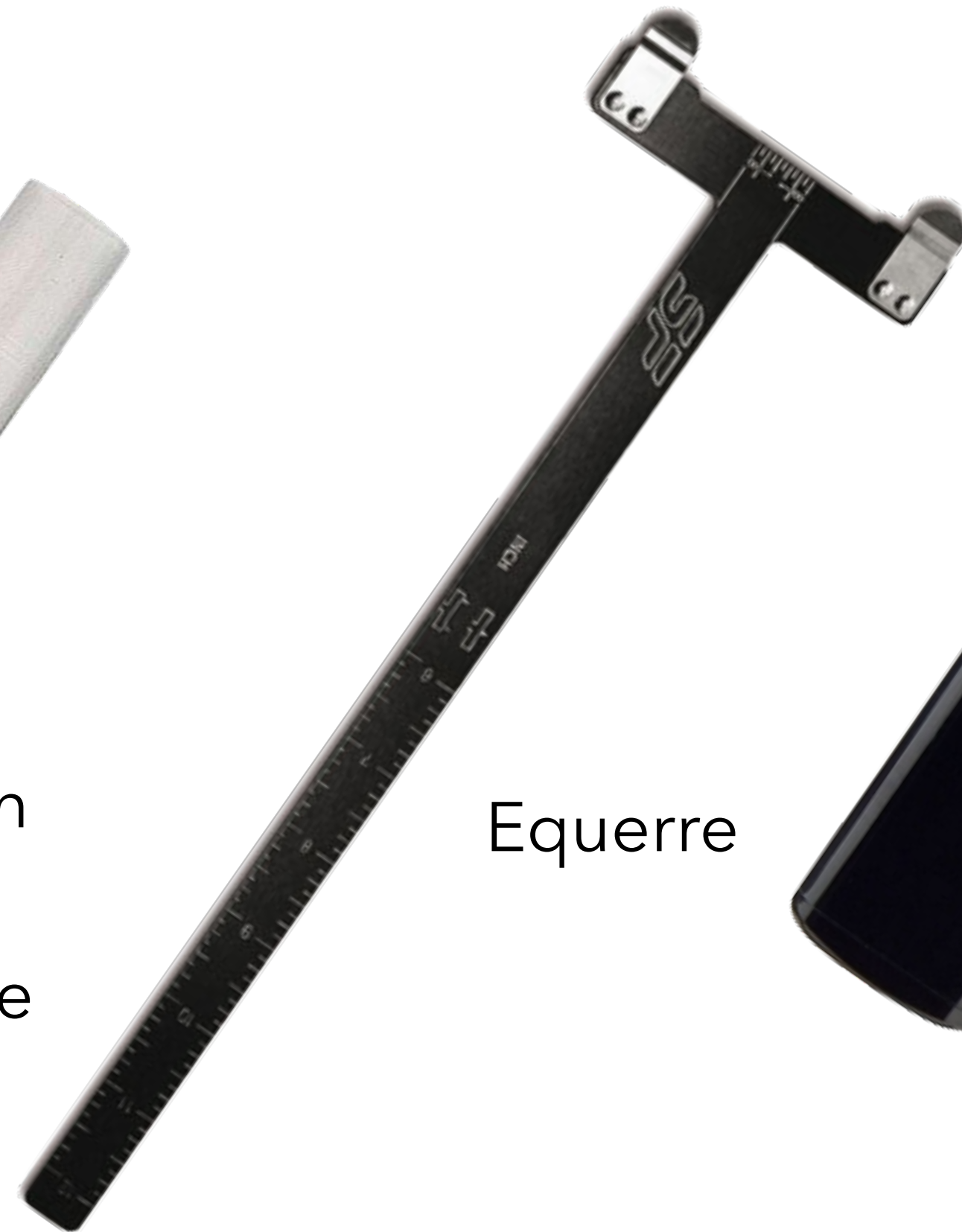

Equerre



Briquet



Bobine
de
tranche fil



RG GH PL

RÉGLAGE DU DÉTALONNAGE

Le détalonnage se mesure au niveau du **haut du nockset du bas**

Le 0 de l'équerre est situé sur le bord inférieur de celle-ci en contact avec la tige du repose flèche

Celui est généralement compris **entre 6mm et 13mm** au dessus du **point 0**

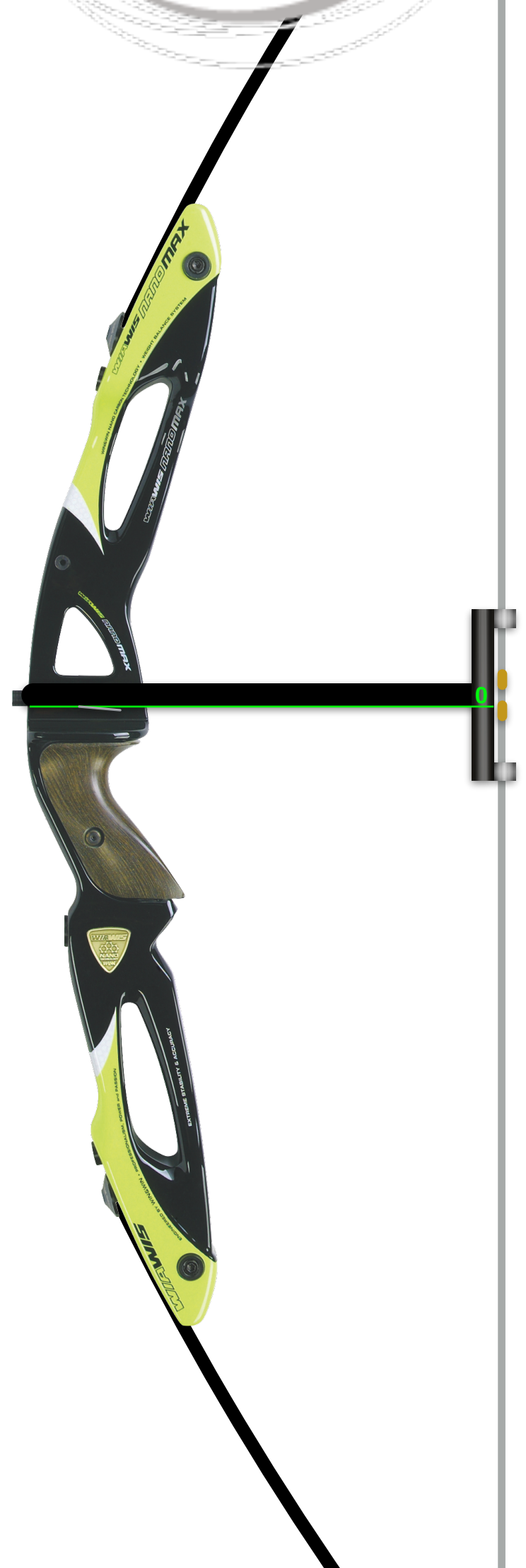
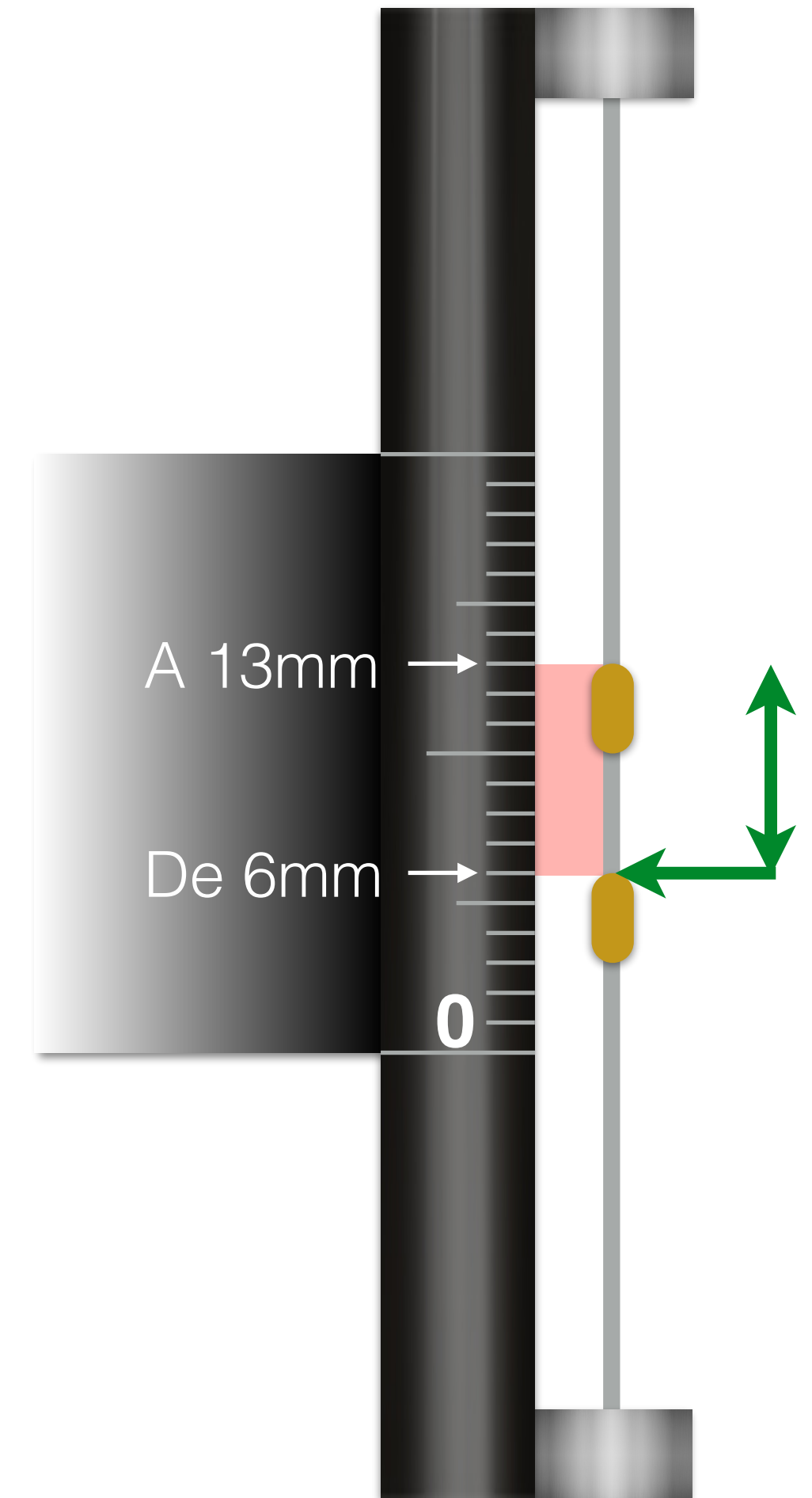



RÉGLAGE DU DÉTALONNAGE

Pour régler le détalonnage, le test se déroule à **30m** sur un blason de **80cm** avec 3 flèches **emplumées** et 3 flèches **sans plume**.

Lorsque vous faites le test plumes / sans plume, si vos flèches **sans plume** sont en **haut** par rapport aux flèches emplumées :

Montez votre point d'encochage de quelques millimètres.

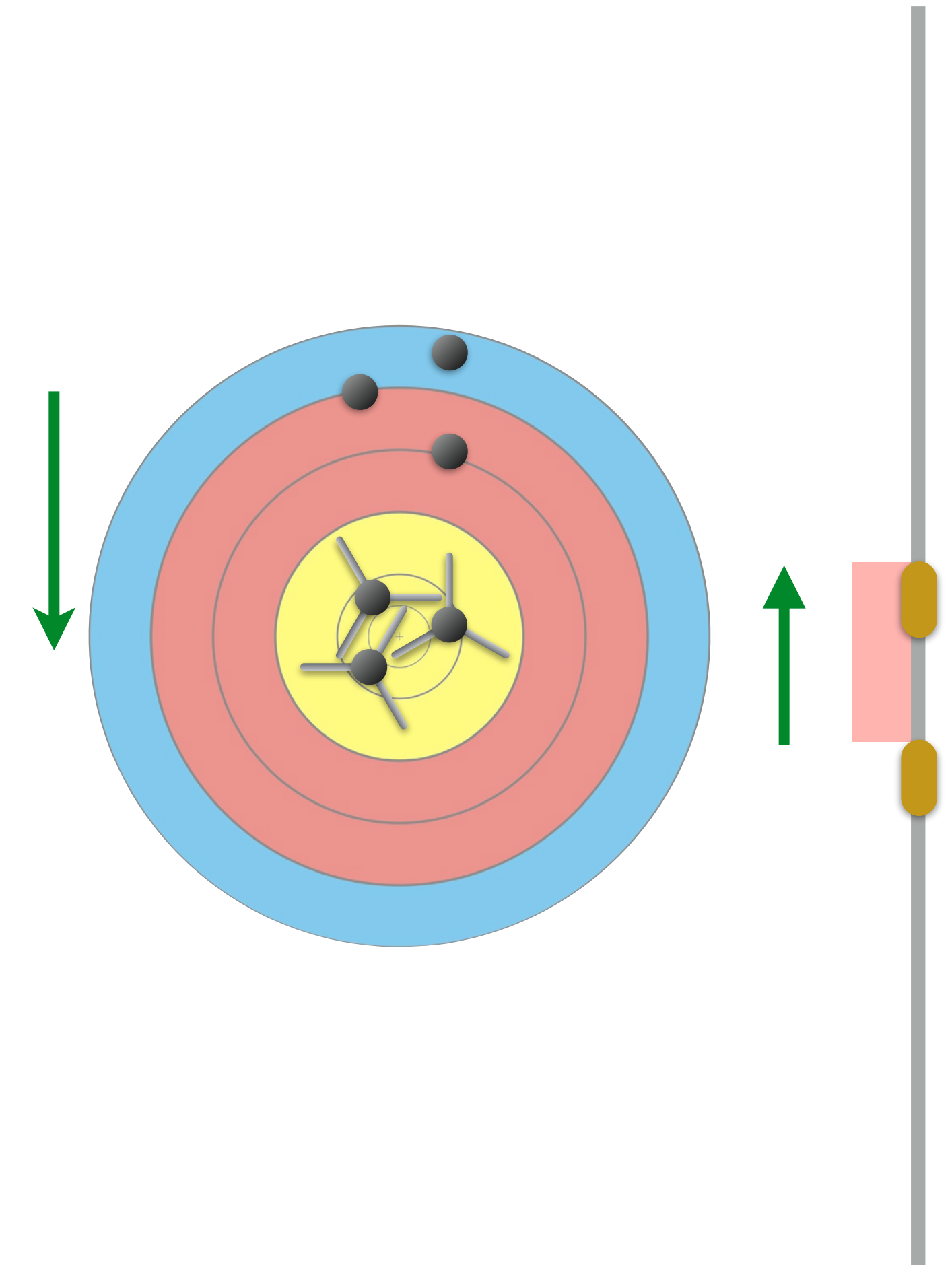



RÉGLAGE DU DÉTALONNAGE

Pour régler le détalonnage, le test se déroule à **30m** sur un blason de **80cm** avec 3 flèches **emplumées** et 3 flèches **sans plume**.

Lorsque vous faites le test plumes / sans plume, si vos flèches **sans plume** sont en **bas** par rapport aux flèches emplumées :

Baissez votre point d'encochage de quelques millimètres.

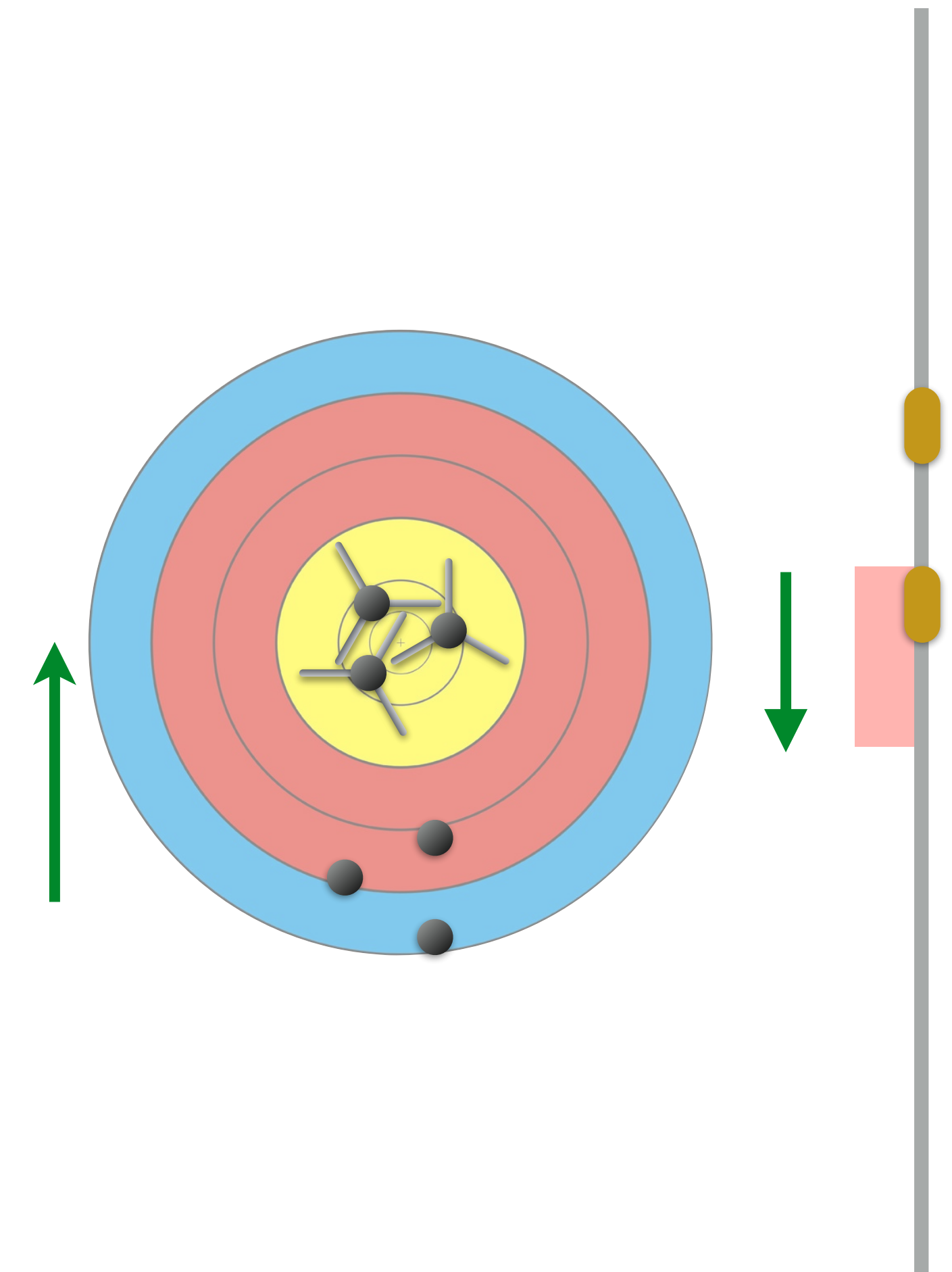

ETAPE 9

RÉGLAGE PRIMAIRE DU BERGER BUTTON





RÉGLAGE PRIMAIRE DU BERGER BUTTON

Définition

Le réglage du berger button consiste en l'ajustement optimal de la pression exercée par le ressort du berger button lors de la propulsion de la flèche.

Objectif

Avoir un vol de flèche le plus rectiligne possible.

Pourquoi

Le réglage du berger button va permettre un vol de flèche plus rectiligne en exerçant une pression le long du tube, limitant le paradoxe engendré par la forte poussée à l'arrière de la flèche.





RG GH PL



RÉGLAGE PRIMAIRE DU BERGER BUTTON

Vis de verrouillage
bague de réglage de sortie

Vis de verrouillage
bague de réglage
de dureté

Bague de réglage
de dureté

Bloc compresseur

Piston

Chambre

Bague de réglage de sortie

Ressort

3 TYPES DE RESSORT

SOUPLE

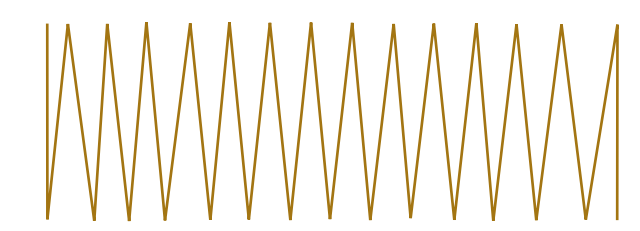

MOYEN

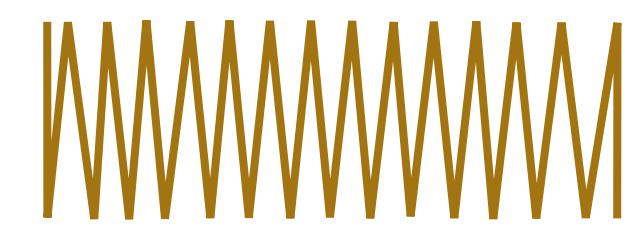

DURE

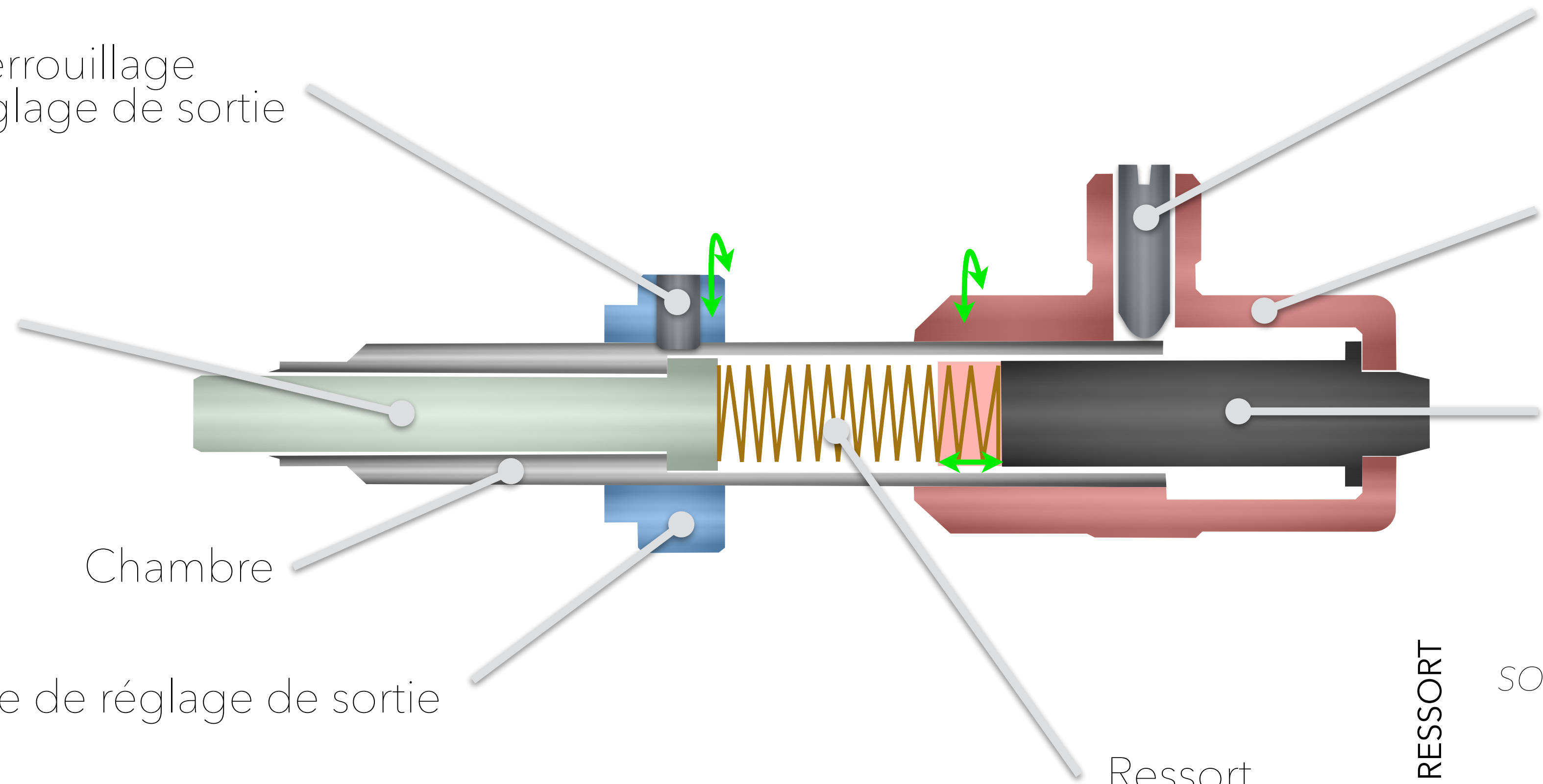



RÉGLAGE PRIMAIRE DU BERGER BUTTON

Pour réaliser le réglage primaire du berger button, le test se déroule à **30m** sur un blason de **80cm** avec 3 flèches **emplumées** et 3 flèches **sans plume**.

Lorsque vous faites le test plumes / sans plume, si vos flèches **sans plume** sont à **gauche** par rapport aux flèches emplumées :

Pour un Droitier

Assouplissez votre berger button
Alourdissez la pointe de la flèche
Augmentez la puissance

Pour un Gaucher

Durcissez votre berger button
Allégez la pointe de la flèche
Raccourcissez la flèche
Réduisez la puissance

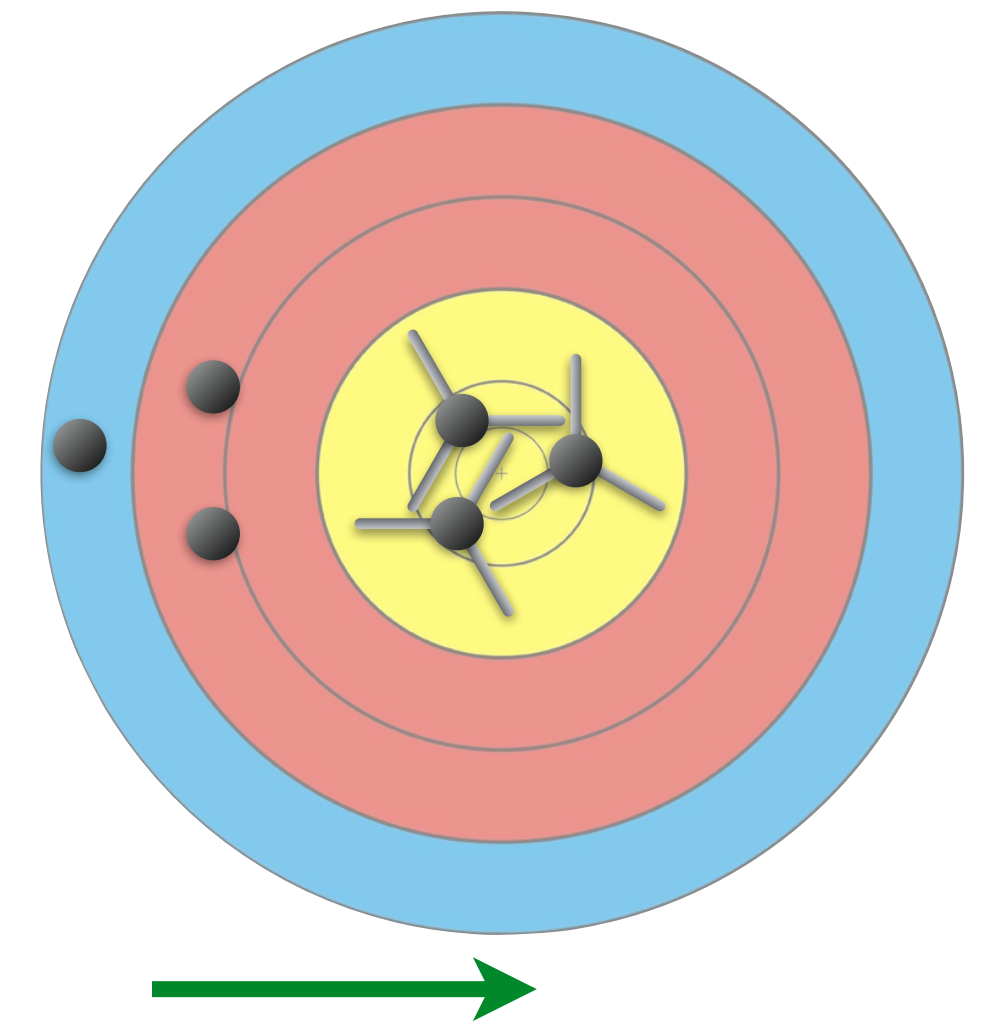
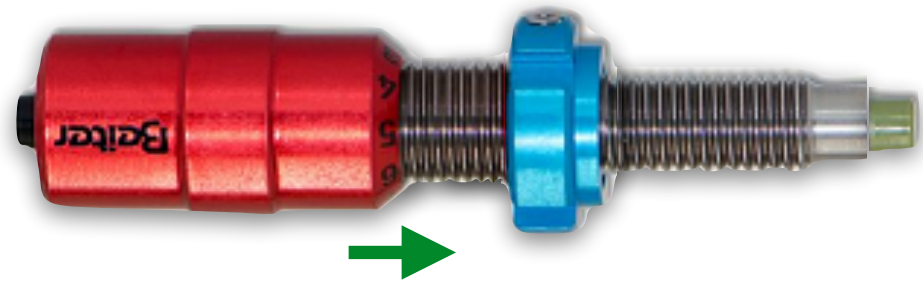
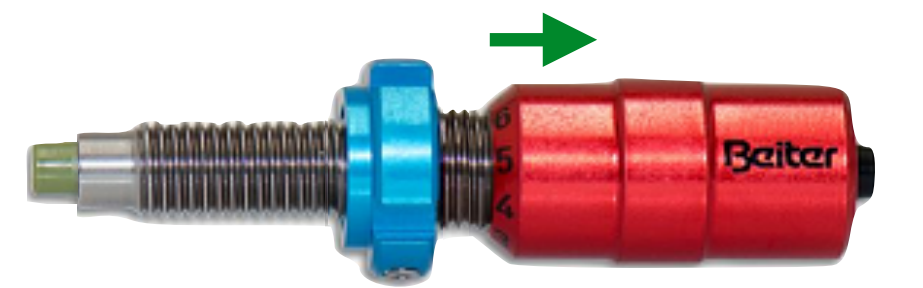



RÉGLAGE PRIMAIRE DU BERGER BUTTON

Pour réaliser le réglage primaire du berger button, le test se déroule à **30m** sur un blason de **80cm** avec 3 flèches **emplumées** et 3 flèches **sans plume**.

Lorsque vous faites le test plumes / sans plume, si vos flèches **sans plume** sont à **droite** par rapport aux flèches emplumées :

Pour un Droitier

Durcissez votre berger button
Allégez la pointe de la flèche
Raccourcissez la flèche
Réduisez la puissance

Pour un Gaucher

Assouplissez votre berger button
Alourdissez la pointe de la flèche
Augmentez la puissance

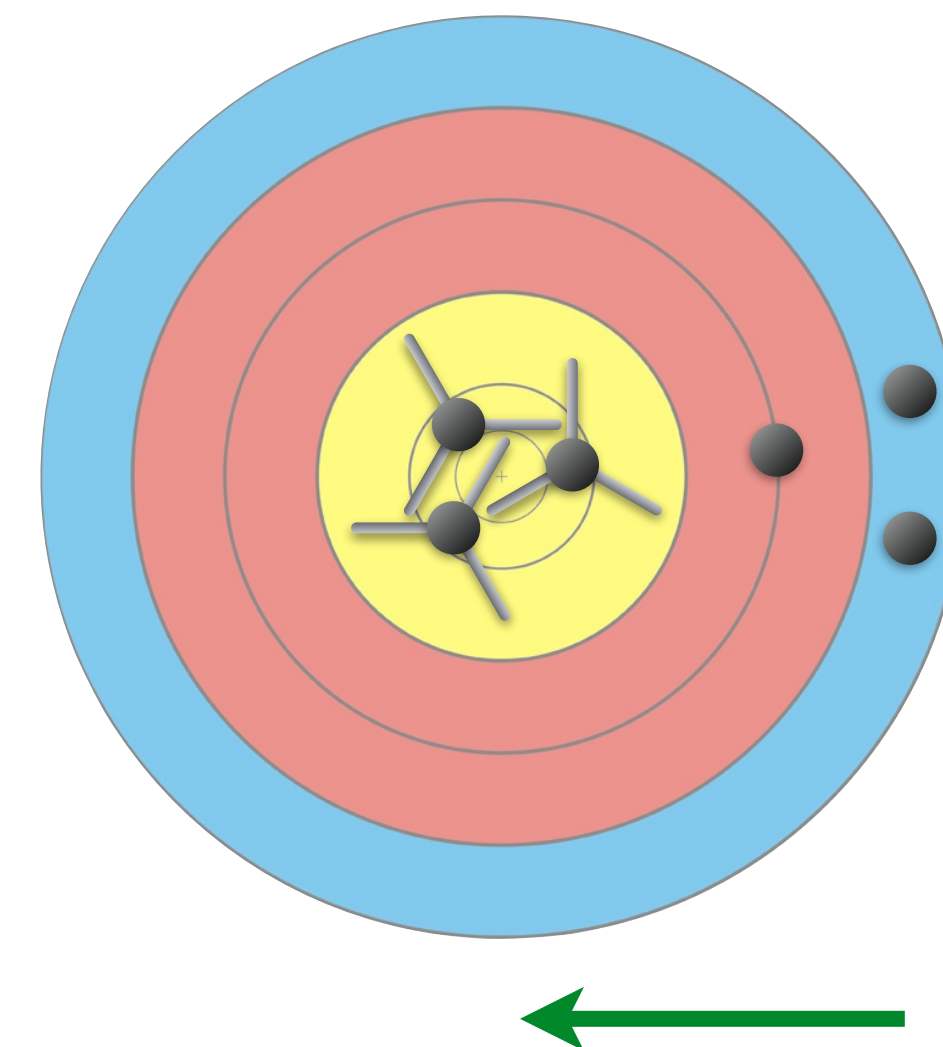
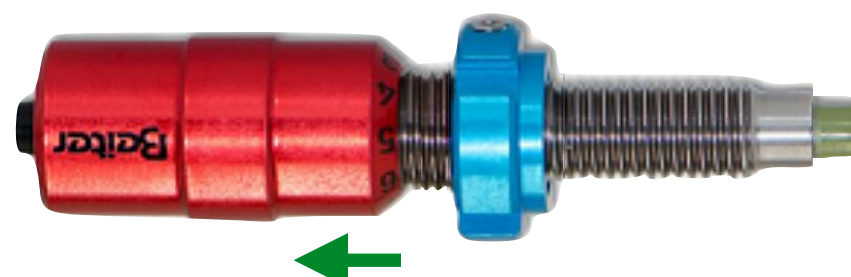
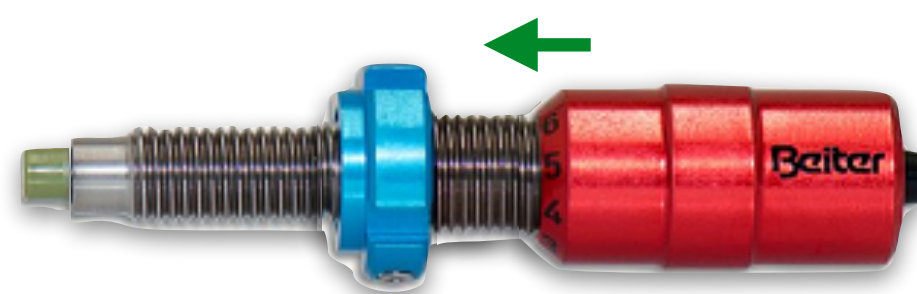

ETAPE 10

RÉGLAGE SECONDAIRE DU BERGER BUTTON





RÉGLAGE SECONDAIRE DU BERGER BUTTON

Définition

Le réglage secondaire du berger button consiste en l'optimisation de la sortie de celui-ci, et de la pression exercée par le ressort lors de la propulsion de la flèche.

Objectif

Avoir un vol de flèche le plus rectiligne possible dès les premiers mètres de vol à la sortie de la poignée.

Pourquoi

L'optimisation du réglage du berger button va assurer un vol de flèche plus rectiligne dès les premiers mètres grâce à l'orientation idéale de la flèche, et va exercer une pression optimale le long du tube en limitant le paradoxe engendré par la forte poussée à l'arrière de celle-ci.





RÉGLAGE SECONDAIRE DU BERGER BUTTON

Pour réaliser le réglage secondaire du berger button, le test se déroule de **5m à 30m** (voir plus si possible). Placez un monospot de 80cm tout en haut de la butte de tir, **réglez votre viseur à 15m** puis **tirez une flèche tous les 5m sans toucher le réglage**. (Pour réaliser ce test, le viseur doit être aligné dans l'axe de l'arc)

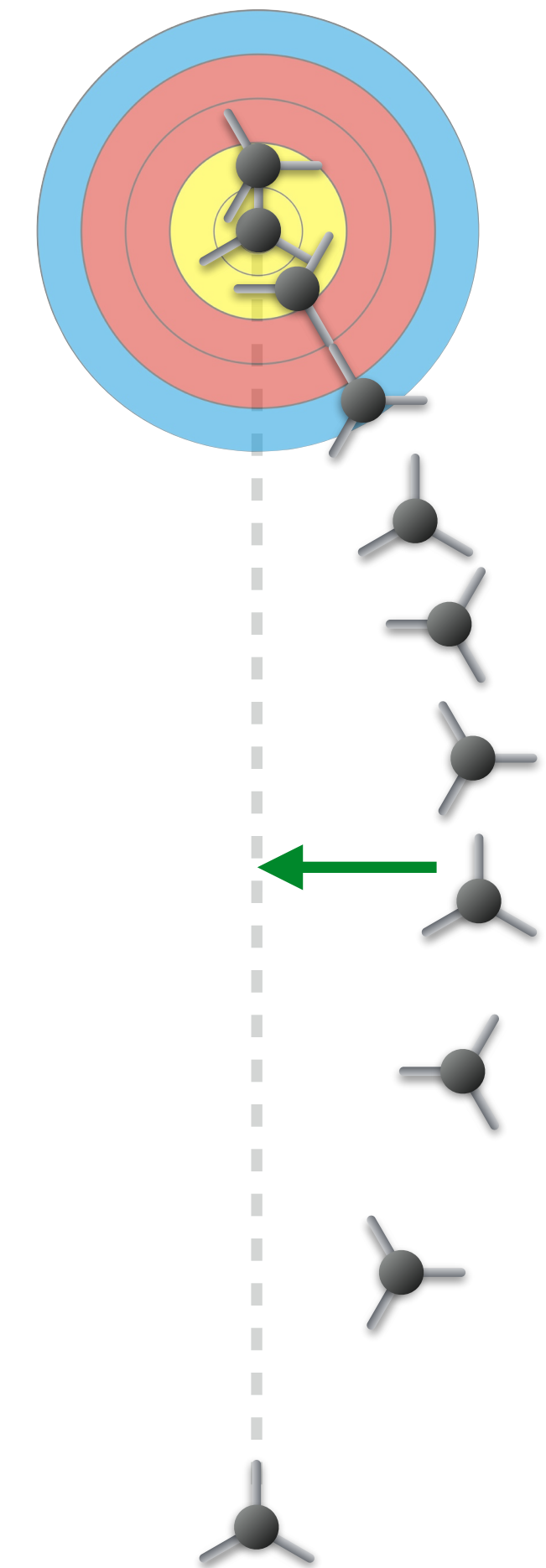

Lorsque vos flèches forment une **courbe** vers la **droite** :

Pour
un
Droitier

Sortez votre berger button

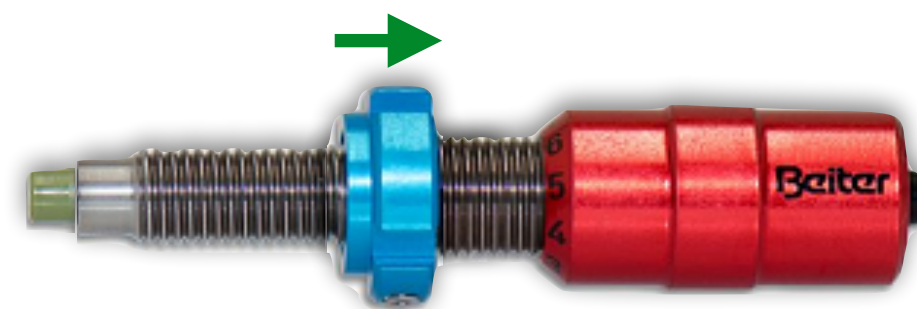

Pour
un
Gaucher

Rentrez votre berger button

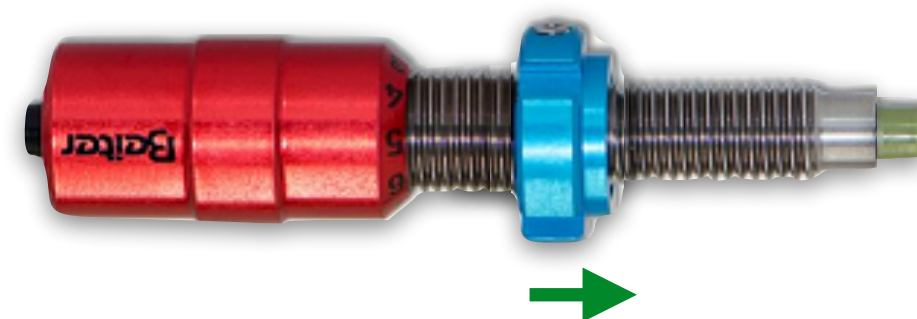



RÉGLAGE SECONDAIRE DU BERGER BUTTON

Pour réaliser le réglage secondaire du berger button, le test se déroule de **5m à 30m** (voir plus si possible). Placez un monospot de 80cm tout en haut de la butte de tir, **réglez votre viseur à 15m** puis **tirez une flèche tous les 5m sans toucher le réglage**. (Pour réaliser ce test, le viseur doit être aligné dans l'axe de l'arc)

Lorsque vos flèches forment une **courbe** vers la **gauche** :

Pour un
Droitier

Rentrez votre berger button

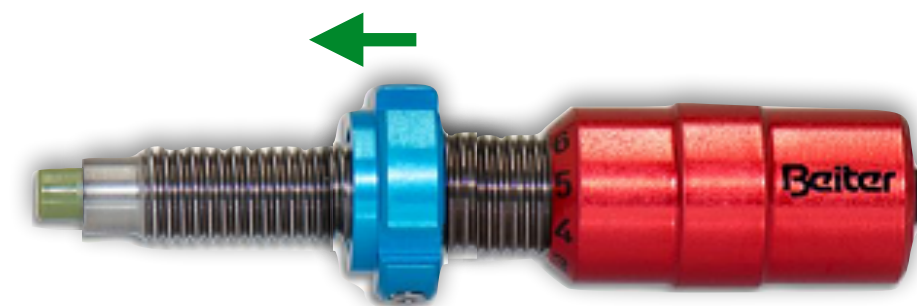

Pour un
Gaucher

Sortez votre berger button

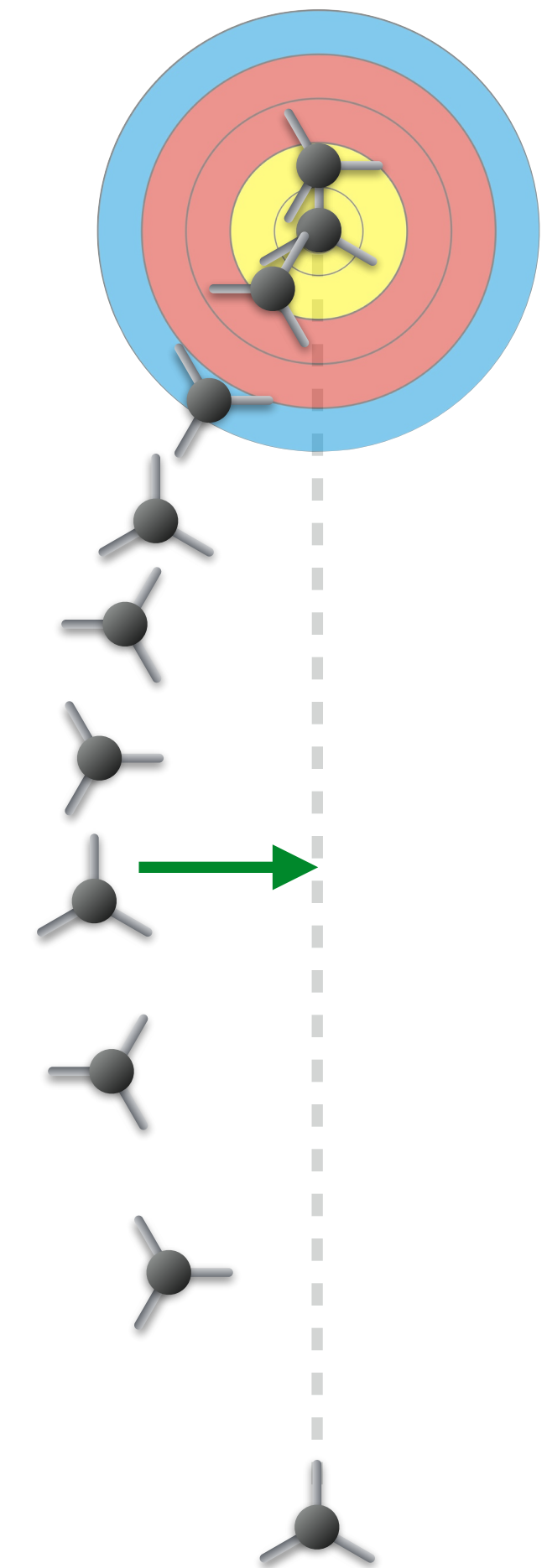
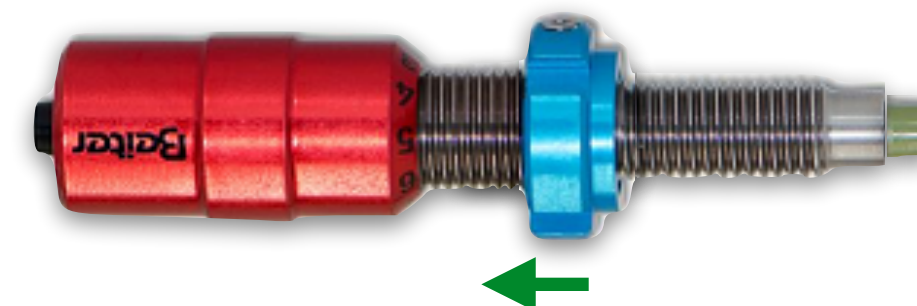



RÉGLAGE SECONDAIRE DU BERGER BUTTON

Pour réaliser le réglage secondaire du berger button, le test se déroule de **5m à 30m** (voir plus si possible). Placez un monospot de 80cm tout en haut de la butte de tir, **réglez votre viseur à 15m** puis **tirez une flèche tous les 5m sans toucher le réglage**. (Pour réaliser ce test, le viseur doit être aligné dans l'axe de l'arc)

Lorsque vos flèches forment une **diagonale** vers la **gauche** :

Pour un
Droitier

Assouplissez votre berger button

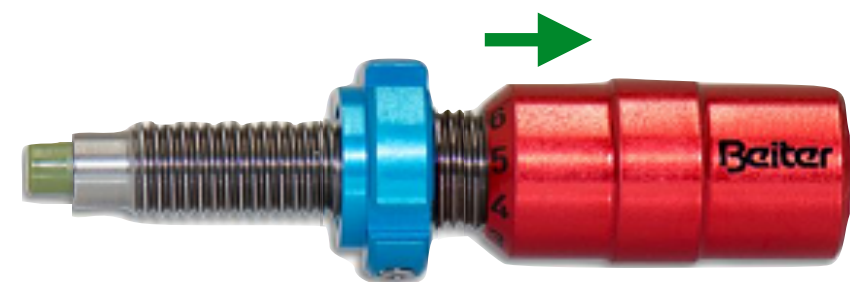

Pour un
Gaucher

Durcissez votre berger button

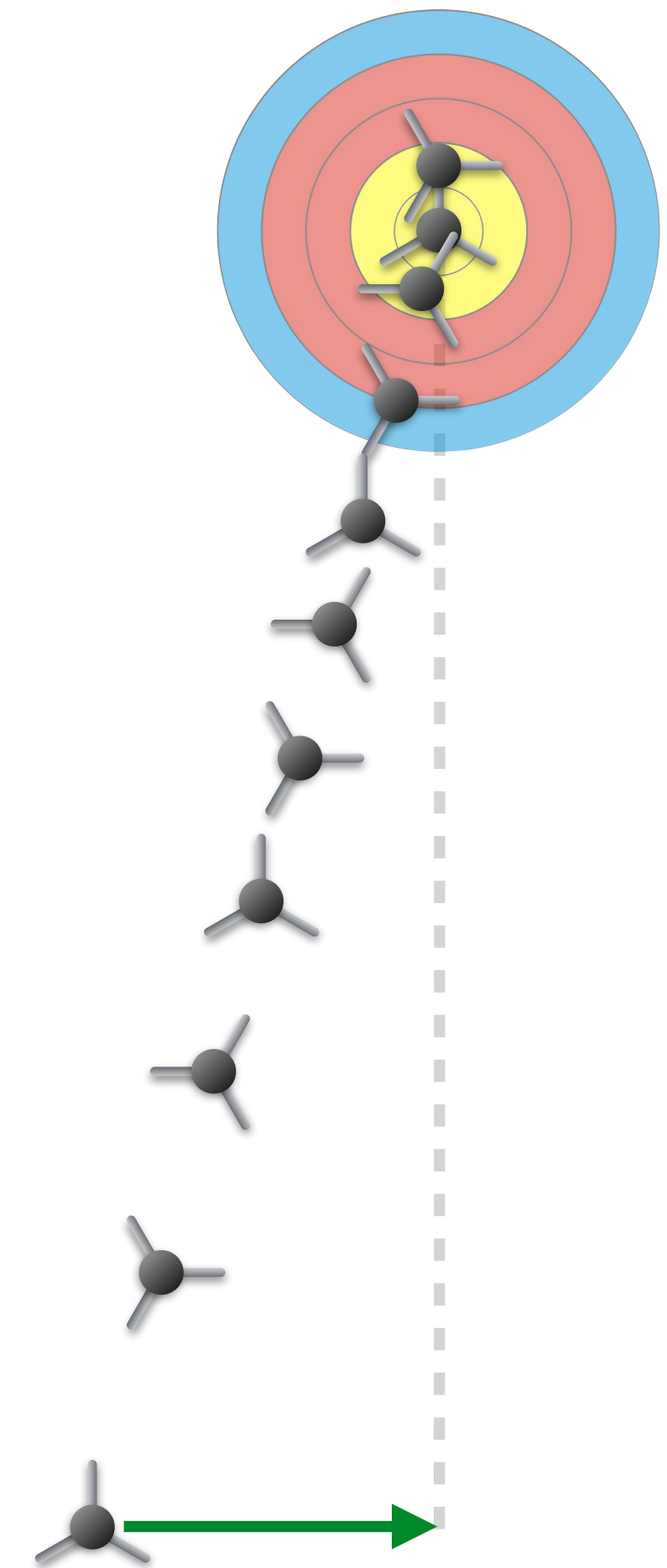
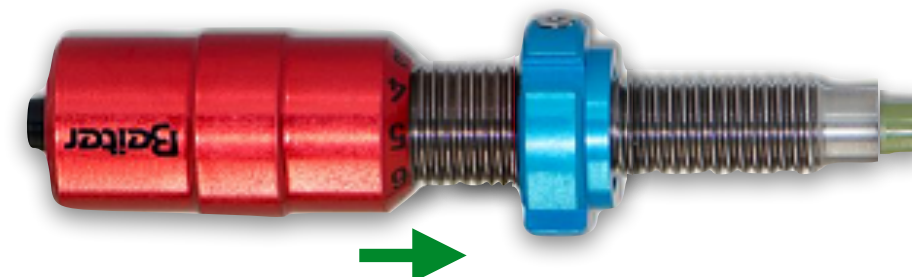



RÉGLAGE SECONDAIRE DU BERGER BUTTON

Pour réaliser le réglage secondaire du berger button, le test se déroule de **5m à 30m** (voir plus si possible). Placez un monospot de 80cm tout en haut de la butte de tir, **réglez votre viseur à 15m** puis **tirez une flèche tous les 5m sans toucher le réglage**. (Pour réaliser ce test, le viseur doit être aligné dans l'axe de l'arc)

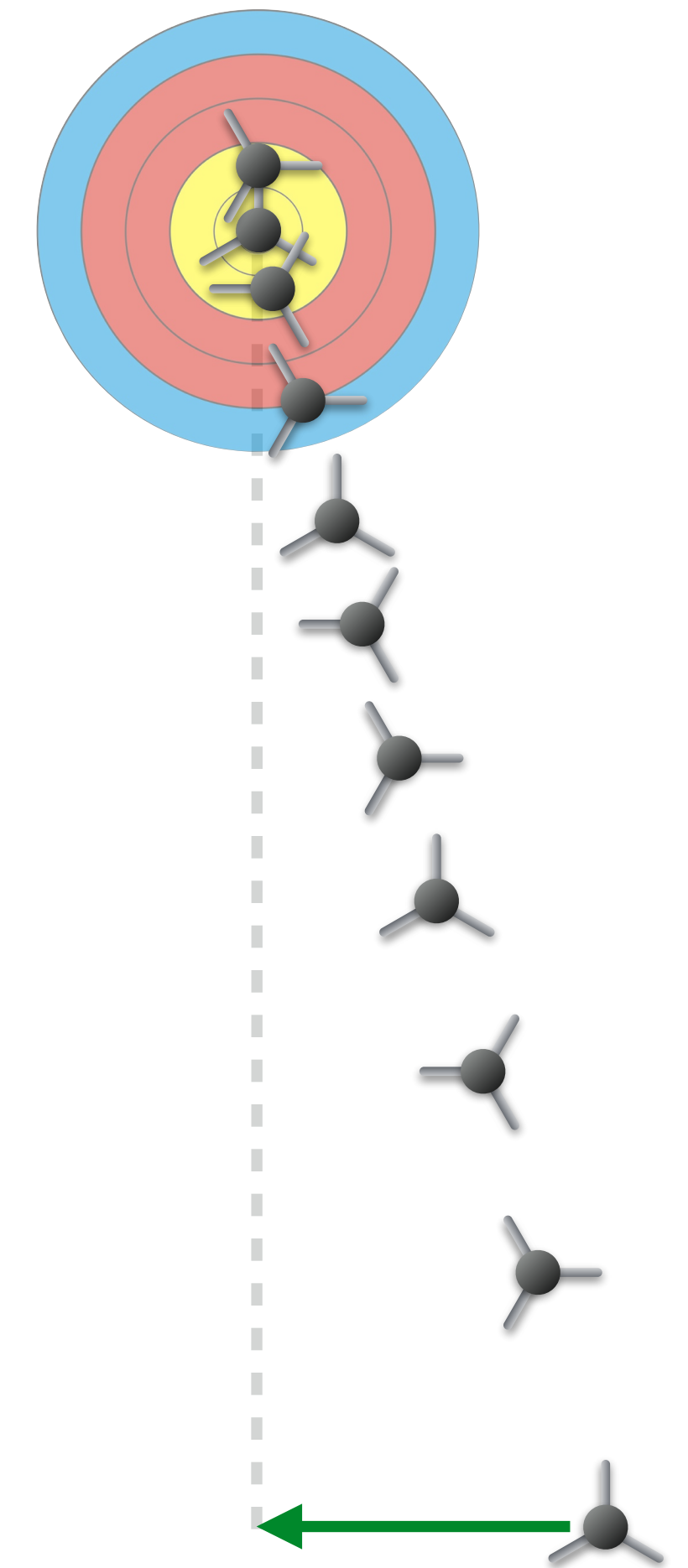

Lorsque vos flèches forment une **diagonale** vers la **droite** :

Pour un Droitier

Durcissez votre berger button

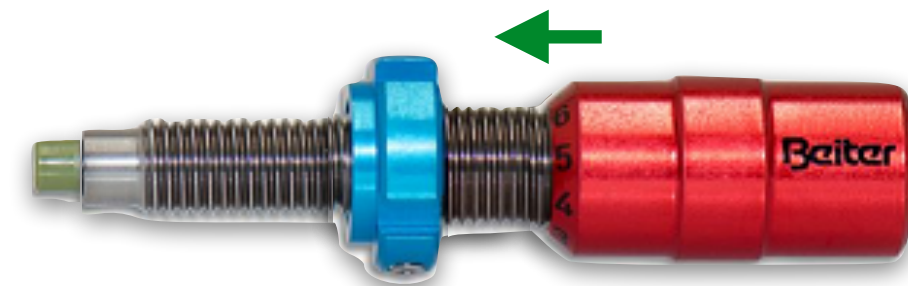

Pour un Gaucher

Assouplissez votre berger button

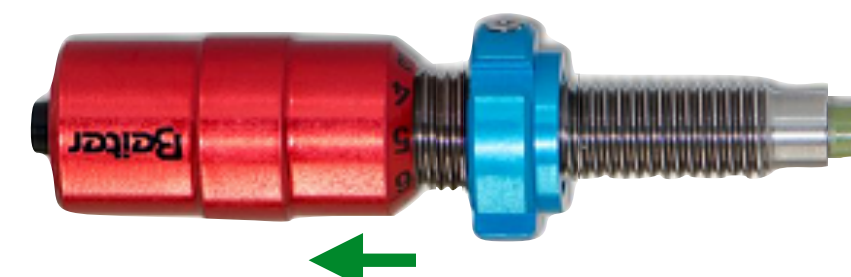

ETAPE 10

LES FLÈCHES





LE CHOIX DE FLÈCHE

Définition

Le choix des flèches consiste à sélectionner le type de tube pour obtenir une rigidité optimale en fonction de l'allonge du tireur et de la puissance tirée ainsi que les accessoires.

Objectif

Avoir une flèche adaptée aux caractéristiques du tireur pour une précision optimale

Pourquoi

L'optimisation du choix de flèche va assurer une propulsion de la flèche plus rectiligne dès les premiers mètres et sans perturbation lors du passage de la fenêtre d'arc.





RG GH PL

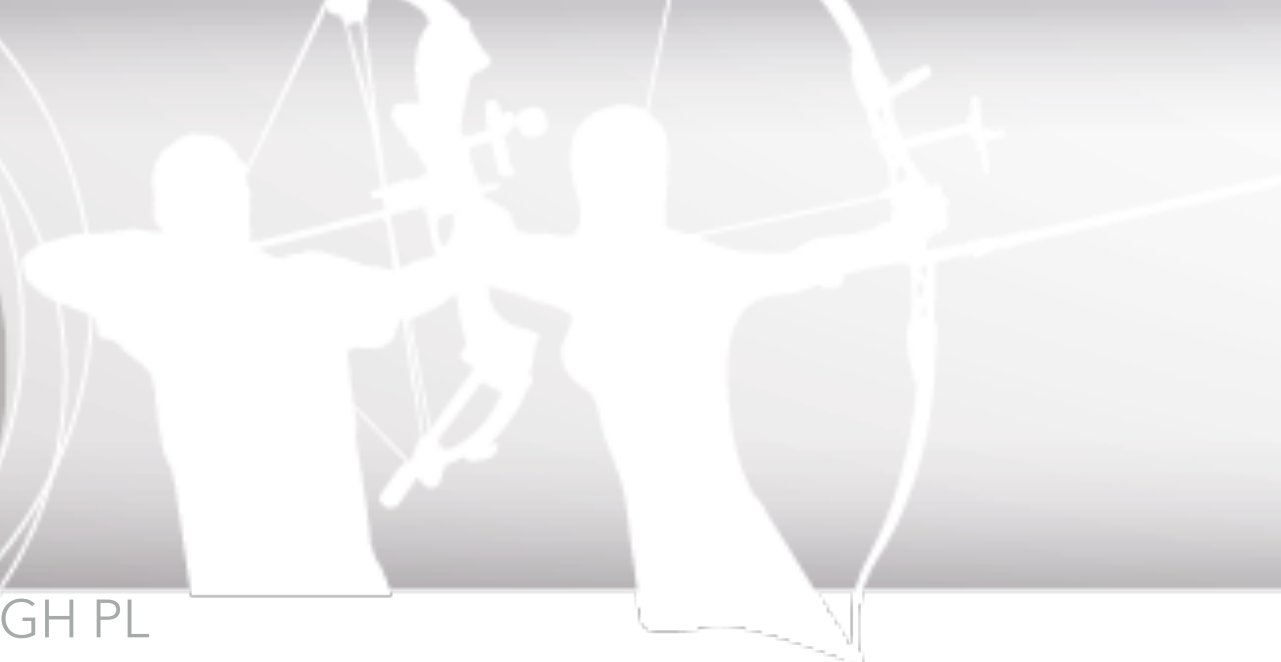

LE CHOIX DE FLÈCHE

			ALLONGE (INCH) i												
			21"	22"	23"	24"	25"	26"	27"	28"	29"	30"	31"	32"	
			Compound bow ≤ 275 FPS			Compound bow 276-300 FPS			Compound bow 301-340 FPS						Recurve bow
PUISSANCE															16# - 22#
		29# - 35#													22# - 28#
		35# - 40#	29# - 35#												28# - 32#
		40# - 45#	35# - 40#	29# - 35#											32# - 36#
		45# - 50#	40# - 45#	35# - 40#											36# - 40#
		50# - 55#	45# - 50#	40# - 45#											40# - 44#
		55# - 60#	50# - 55#	45# - 50#											44# - 48#
		60# - 65#	55# - 60#	50# - 55#											48# - 53#
		65# - 70#	60# - 65#	55# - 60#											53# - 58#
		70# - 76#	65# - 70#	60# - 65#											58# - 63#
		76# - 82#	70# - 76#	65# - 70#											63# - 68#
		82# - 88#	76# - 82#	70# - 76#											68# - 73#

Adresse du site :

www.jvd.nl/arrow-selector/

Cliquez ici pour list détaillée





LE CHOIX DE FLÈCHE

RG GH PL

82 Résultats trouvés pour:





- Compound bow <= 275 FPS 55# - 60# / 27"
- Compound bow 276-300 FPS 50# - 55# / 27"
- Compound bow 301-340 FPS 45# - 50# / 27"
- Recurve bow 44# - 48# / 27"

[Sélecteur flèches](#) > Résultats

Code produit	Unité	Description	Stock	Prix	Quantité			
108069-1048	12	Beman Shaft Centershot 600		€ 89,50	<input type="text"/>	COMMANDE	+ COMPOSANTS	REGARDER
108211-1060	12	Carbon Express Shaft Nano Pro X-Treme 600		€ 482,50	<input type="text"/>	COMMANDE	+ COMPOSANTS	REGARDER
108210-1060	12	Carbon Express Shaft Nano SST 600		€ 292,50	<input type="text"/>	COMMANDE	+ COMPOSANTS	REGARDER
108213-1072	12	Carbon Express Shaft Nano-Pro Field 600		€ 482,50	<input type="text"/>	COMMANDE	+ COMPOSANTS	REGARDER
108212-1072	12	Carbon Express Shaft Nano-XR Field 580		€ 382,50	<input type="text"/>	COMMANDE	+ COMPOSANTS	REGARDER
108233-1048	12	Carbon Express Shaft Predator II 3050		€ 74,00	<input type="text"/>	COMMANDE	+ COMPOSANTS	REGARDER
108233-1048	36	Carbon Express Shaft Predator II 3050		€ 227,50	<input type="text"/>	COMMANDE	+ COMPOSANTS	REGARDER
108224-1012	12	Carbon Express Shaft Thunderstorm		€ 68,00	<input type="text"/>	COMMANDE	+ COMPOSANTS	REGARDER
108203-1048	12	Carbon Express Shaft X-Buster 600		€ 162,50	<input type="text"/>	COMMANDE	+ COMPOSANTS	REGARDER

108210-1060 Carbon Express Shaft Nano SST 600 Composants

[Sélecteur flèches](#) > [Résultats](#) > 108210-1060 Carbon Express Shaft Nano SST 600 Composants

Code produit	Unité	Description	Stock	Prix	Quantité	
108210-1060	12	Carbon Express Shaft Nano SST 600		€ 292,50	<input type="text"/>	COMMANDE REGARDER
POINTS (2) -						
108363-1012	12	Carbon Express Points Stainless Steel Nano Sst #1 90-100		€ 38,50	<input type="text"/>	COMMANDE REGARDER
108363-1024	12	Carbon Express Points Stainless Steel Nano Sst #1 110-120		€ 38,50	<input type="text"/>	COMMANDE REGARDER
NOCKS (38) +						
PINS (1) -						
108372-1012	12	Carbon Express Pin Nano Sst #1		€ 14,90	<input type="text"/>	COMMANDE REGARDER

RÉALISÉ PAR :

ROMAIN GIROUILLE (*DESJEPS*)

GUILLAUME HUMETZ (*DIPLÔMÉ D'ÉTAT 1ER DEGRÉ*)

PIERRICK LEPARC (*DIPLÔMÉ D'ÉTAT 2E DEGRÉ*)